

00
00
00
00

7 дни САЩ, Белиз, Мексико, Хондурас - EN07W691

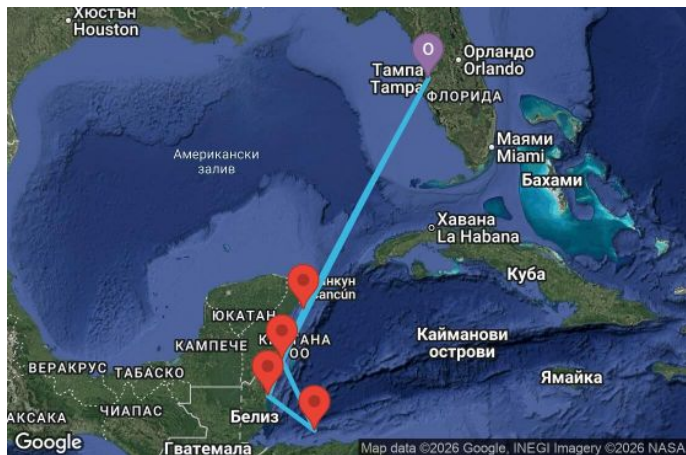

Картата е само за обща ориентация. Координатите са приблизителни и не целят да покажат точната локация на кораба.

Легенда: "А" - начална точка; "В" - крайна точка; "О" - начална и крайна точка

-25%

без прозорец 468 ⁰⁰ €	468 ⁰⁰ €
915 ³³ лв.	
с прозорец 553 ⁰⁰ €	
1081 ⁵⁷ лв.	
с балкон 974 ⁰⁰ €	
1904 ⁹⁸ лв.	
апартамент 1219 ⁰⁰ €	
2384 ¹⁶ лв.	

915³³ лв.

Най-ниска цена на човек в двойна каюта за избрания период

КРУИЗНА КОМПАНИЯ: ROYAL CARIBBEAN
КОРАБ: ENCHANTMENT OF THE SEAS ⚓⚓⚓



ЦЕНИ

Това са най-ниските цени за посочените дати на отплаване и тип каюти. Посочените цени са на човек при двама възрастни в каюта.



При обявени промоции и намаления, цените са показани с вече калкулираната отстъпка.

Изберете дата на отплаване, за да преминете на следващ екран, където ще може да проверите крайната цена за всички пасажери и да изпратите запитване.

Дата	Тип оферта	без прозорец	с прозорец	с балкон	апартамент
22.11.2026	Специална по-ниска NRD цена	822⁰⁰ € 667 ⁰⁰ € 1607⁶⁹ лв. 1304 ⁵⁴ лв.	898⁰⁰ € 743 ⁰⁰ € 1756³⁴ лв. 1453 ¹⁸ лв.	1459⁰⁰ € 1304 ⁰⁰ € 2853⁵⁶ лв. 2550 ⁴⁰ лв.	1623⁰⁰ € 1468 ⁰⁰ € 3174³¹ лв. 2871 ¹⁶ лв.
06.12.2026	Специална по-ниска NRD цена	638⁰⁰ € 483 ⁰⁰ € 1247⁸² лв. 944 ⁶⁷ лв.	777⁰⁰ € 622 ⁰⁰ € 1519⁶⁸ лв. 1216 ⁵³ лв.	1334⁰⁰ € 1179 ⁰⁰ € 2609⁰⁸ лв. 2305 ⁹² лв.	2369⁰⁰ € 2214 ⁰⁰ € 4633³⁶ лв. 4330 ²¹ лв.
03.01.2027	Специална по-ниска NRD цена	657⁰⁰ € 503 ⁰⁰ € 1284⁹⁸ лв. 983 ⁷⁸ лв.	741⁰⁰ € 587 ⁰⁰ € 1449²⁷ лв. 1148 ⁰⁷ лв.	1169⁰⁰ € 1015 ⁰⁰ € 2286³⁷ лв. 1985 ¹⁷ лв.	1373⁰⁰ € 1219 ⁰⁰ € 2685³⁵ лв. 2384 ¹⁶ лв.
07.02.2027	Специална по-ниска NRD цена	622⁰⁰ € 468 ⁰⁰ € 1216⁵³ лв. 915 ³³ лв.	732⁰⁰ € 578 ⁰⁰ € 1431⁶⁷ лв. 1130 ⁴⁷ лв.	1170⁰⁰ € 1016 ⁰⁰ € 2288³² лв. 1987 ¹² лв.	1439⁰⁰ € 1285 ⁰⁰ € 2814⁴⁴ лв. 2513 ²⁴ лв.
14.02.2027	Специална по-ниска NRD цена	668⁰⁰ € 514 ⁰⁰ € 1306⁴⁹ лв. 1005 ³⁰ лв.	763⁰⁰ € 609 ⁰⁰ € 1492³⁸ лв. 1191 ¹⁰ лв.	1163⁰⁰ € 1009 ⁰⁰ € 2274⁶³ лв. 1973 ⁴³ лв.	1478⁰⁰ € 1324 ⁰⁰ € 2890⁷² лв. 2589 ⁵² лв.
21.02.2027	Специална по-ниска NRD цена	625⁰⁰ € 469 ⁰⁰ € 1222³⁹ лв. 917 ²⁸ лв.	709⁰⁰ € 553 ⁰⁰ € 1386⁶⁸ лв. 1081 ⁵⁷ лв.	1130⁰⁰ € 974 ⁰⁰ € 2210⁰⁹ лв. 1904 ⁹⁸ лв.	1412⁰⁰ € 1256 ⁰⁰ € 2761⁶³ лв. 2456 ⁵² лв.
14.03.2027	Специална по-ниска NRD цена	681⁰⁰ € 526 ⁰⁰ € 1331⁹² лв. 1028 ⁷⁷ лв.	804⁰⁰ € 649 ⁰⁰ € 1572⁴⁹ лв. 1269 ³³ лв.	1253⁰⁰ € 1098 ⁰⁰ € 2450⁶⁵ лв. 2147 ⁵⁰ лв.	1728⁰⁰ € 1573 ⁰⁰ € 3379⁶⁷ лв. 3076 ⁵² лв.
21.03.2027	Специална по-ниска NRD цена	720⁰⁰ € 565 ⁰⁰ € 1408²⁰ лв. 1105 ⁰⁴ лв.	824⁰⁰ € 669 ⁰⁰ € 1611⁶⁰ лв. 1308 ⁴⁵ лв.	1321⁰⁰ € 1166 ⁰⁰ € 2583⁶⁵ лв. 2280 ⁵⁰ лв.	1716⁰⁰ € 1561 ⁰⁰ € 3356²⁰ лв. 3053 ⁰⁵ лв.

Дата	Тип оферта	без прозорец	с прозорец	с балкон	апартамент
28.03.2027	Специална по-ниска NRD цена	687 ⁰⁰ € 532 ⁰⁰ € 1343 ⁶⁶ лв. 1040 ⁵⁰ лв.	797 ⁰⁰ € 642 ⁰⁰ € 1558 ⁸⁰ лв. 1255 ⁶⁴ лв.	1329 ⁰⁰ € 1174 ⁰⁰ € 2599 ³⁰ лв. 2296 ¹⁴ лв.	1596 ⁰⁰ € 1441 ⁰⁰ € 3121 ⁵⁰ лв. 2818 ³⁵ лв.

Маршрут

	ДЕН	ТОЧКА	ДЪРЖАВА	ПРИСТИГАНЕ	ТРЪГВАНЕ
	1	Тампа ▼	САЩ	-	16:00
	2	В открито море ▼		-	-
	3	Коста Мая ▼	Мексико	08:00	17:00
	4	Роатан ▼	Хондурас	09:00	17:00
	5	Белиз ▼	Белиз	07:00	16:00
	6	Козумел ▼	Мексико	08:00	18:00
	7	В открито море ▼		-	-
	8	Тампа ▼	САЩ	07:00	00:00

Какво включва цената?

Цената включва:

Всички цени, посочени към маршрутите на Royal Caribbean са за човек, настанен в двойна каюта от избраната категория за целия круиз и включват:

- пристанищни такси във всички точки от маршрута;
- настаняване в избраната каюта за периода на целия круиз;
- хранене на борда на кораба - 24-часов непрекъснат режим
- 24-часов румсървис в каютите;
- някои напитки - питейна вода /небутилирана/, кафе и чай;
- ежедневно почистване на каютите;
- разнообразни дневни и вечерни развлечения на борда на кораба;
- ползване на откритите басейни, шезлонги и джакузи, плажни хавлии;
- детска градина и тинейджърски клуб (ежедневни занимания за деца от общо 4 възрастови групи);
- ползване на фитнес център

Цената не включва:

- транспорт от и до началното/крайно пристанище;
- междинни нощувки, ако се налагат - може да се резервират в офисите на вашата туристическа агенция;
- брегови екскурзии в отделните точки от маршрута (закупуват се на борда на кораба);
- такси обслужване и парични благодарности към персонала. Таксите за обслужване се начисляват автоматично в бордната сметка на пасажерите и се заплащат в края на пътуването на борда на круизния кораб;
 - \$18.50 на човек, на ден, за всички пасажери, настанени в стандартни каюти
 - \$21.00 на човек, на ден, за всички пасажери, настанени в апартаменти
- напитките, закупвани от баровете на кораба, напитките в минибара в каютата; напитките, поръчвани чрез румсървиса;

Разгледайте и изберете своя пакет напитки

- такса резервация на човек за следните специализирани ресторанти: азиатски, френски, италиански, латино-ресторанти; суши бар; тепаняки – японска кухня; стекхаус. Храната в основното менюто на съответния ресторант НЕ се заплаща допълнително. В случай на екстри – цените за тях са изрично посочени в менюто;
- всякакви услуги с индивидуален характер;
- телефония и интернет;
- услугите на SPA и бизнес центъра, фризьорския салон, фотографското ателие, лекарския кабинет, пране и гладене, baby-sitting, казиното;
- Медицинска застраховка "Помощ при пътуване в чужбина" - препоръчителна, може да се закупи във всеки офис на агенцията; По желание може да сключите и допълнителна застраховка "Отмяна на пътуването". Застраховката се сключва в деня на подписване на договора за круизно пътуване само при условие, че е извършено плащане (частично или пълно) и до началната дата на пътуването остават не по-малко от 15 дни. Повече информация може да получите в офисите на агенцията.

Круизната компания запазва правото си да изиска заплащането на допълнителна такса гориво, включително и за вече потвърдени резервации, в случай на значителна промяна на цените на петрола.

Ред и начин на плащане:

- При подаването на онлайн заявката за резервация, съответно при сключването на договор за круизно пътуване в офис на ЮЗИТ Калърс съгласно т. 11, ЮЗИТ Калърс обикновено изисква заплащане на депозит в следните размери:
- За круизи с продължителност до 5 нощувки – левовата равностойност на 195,58 лв. / 100 € на човек;
- За круизи с продължителност между 6 и 9 нощувки – левовата равностойност на 391,17 лв. / 200 € на човек;
- За круизи с продължителност 10 и 14 нощувки – левовата равностойност на 704,10 лв. / 360 € на човек;
- За круизи с продължителност над 15 и повече нощувки – левовата равностойност на 958,36 лв. / 490 € на човек;
- Потребителят е длъжен да заплати останалата част от цената на круизното пътуване не по-късно от 50 дни преди началната дата на пътуването.
- Плащането може да се извърши в брой или с дебитна/кредитна карта в офис на агенцията или по банков път на посочените в потвърждението/договора банкови сметки.

Анулационни условия:

Неустойки в случай на анулация от страна на клиент - спрямо стандартните условия на круизната компания:

Круизи с продължителност до 5 нощувки:

- При оставаци между 89 и 50 дни преди отплаване – 195,58 лв. / 100 € на човек;
- Между 49 и 31 дни преди отплаване – 50% от стойността на круиза;
- Между 30 и 15 дни преди отплаване – 75% от стойността на круиза;
- 14 или по-малко дни преди отплаване – удържа се 100% от сумата, заплатена за на круиза;

За круизи с продължителност между 5 и 14 нощувки:

- При оставаци между 89 и 50 дни преди отплаване – 391,17 лв. / 200 € на човек;
- Между 49 и 31 дни преди отплаване – 50% от стойността на круиза;
- Между 30 и 15 дни преди отплаване – 75% от стойността на круиза;
- 14 или по-малко дни преди отплаване – удържа се 100% от сумата, заплатена за на круиза;

За круизи с продължителност над 15 нощувки:

- При оставаци между 89 и 50 дни преди отплаване – 958,36 лв. / 490 € на човек;
- Между 49 и 31 дни преди отплаване – 50% от стойността на круиза;
- Между 30 и 15 дни преди отплаване – 75% от стойността на круиза;
- 14 или по-малко дни преди отплаване – удържа се 100% от сумата, заплатена за на круиза;

За празнични круизи (за Коледа и Нова година) с продължителност до 5 нощувки:

- При оставаци между 89 и 60 дни преди отплаване - 391,17 лв. / 200 € на човек или стойността на платения депозит;
- Между 49 и 31 дни преди отплаване – 50% от стойността на круиза;
- Между 30 и 15 дни преди отплаване – 75% от стойността на круиза;
- 14 или по-малко дни преди отплаване – удържа се 100% от сумата, заплатена за на круиза;

За празнични круизи (за Коледа и Нова година) с продължителност над 5 нощувки:

- При оставаци между 89 и 50 дни преди отплаване – 958,36 лв. / 490 € на човек;
- Между 49 и 31 дни преди отплаване – 50% от стойността на круиза;
- Между 30 и 15 дни преди отплаване – 75% от стойността на круиза;
- 14 или по-малко дни преди отплаване – удържа се 100% от сумата, заплатена за на круиза;

Допълнителни условия и информация:

- Цените в български лева се изчисляват по обменен курс 1.95583 BGN за 1 EUR.
- Необходими документи за пътуване: валиден международен паспорт, изтичащ след не по-малко от 6 месеца от датата на приключване на пътуването.
- Необходимо е издаване на предварителна виза за български граждани ако по маршрута имате посещение на някоя от следните държави: Австралия, САЩ, Индия, Канада, Намибия, ЮАР, Мозамбик, Тайланд, Куба, Пуерто Рико и др.
- Виза на място може да си издаде при посещение на някоя от следните държави: Бахрейн, Виетнам, Египет, Индонезия, Йордания, Камбоджа, Мадагаскар, Папуа Нова Гвинея, Ямайка.

Повече информация относно визовите изисквания за български граждани можете да получите на сайта на Министерството на външните работи на Република България или просто ни попитайте.

Чуждестранни граждани, може да проверят визовите изисквания, валидни за техните държави на страниците на техните консулски отдели, външно министерство или съответните служби.

Кораб

ENCHANTMENT of the Seas 





ТЕХНИЧЕСКА ИНФОРМАЦИЯ

Брой пътници: 2746

Последна година на реновация: 2017

Полезен обем: 82910

Дължина: 301

Електрическо напрежение: 110/220

Брой екипаж: 770

Година на пускане на вода: 1997

Ширина: 35

Скорост: 22



ЗА КОРАБА

Royal Caribbean International (RCI) е американска круизна компания, втората по големина в света и компанията с най-много кораби, плаващи под една търговска марка, а именно 25 круизни кораба, сред които четирите най-големи в света - *Symphony of the seas*, *Harmony of the seas*, *Oasis of the Seas* и *Allure of the Seas*.

Но големият брой кораби не е това, което прави Royal Caribbean известни и обичани в цял свят. Компанията е водеща в круизите почти от самото си създаване преди повече от 30 години и до ден днешен. Корабите на RCI поставят нови стандарти в круизите всяка година, като непрекъснато разширяват и обогатяват гамата от предлагани услуги, места и начини за спорт и развлечения на корабите си и на брега. Това е единствената круизна компания, която притежава два собствени острова - Лабадий и Коко кей на Бахамските острови. Тези острови са превърнати в рай за туристите, предлагащ както изумителни плажове с бял пясък и кристална вода, така и неизброими възможности за спортни и дори екстремни преживявания.

Самите кораби на Royal Caribbean са обявявани неведнъж за най-забавното място за ваканция в света. Политиката на компанията е да поощрява активната почивка, като осигурява за първи път в историята развлечения като стени за скално катерене, ледена пързалка на борда на кораба, изкуствени вълни за каране на сърф, специализирани дейности за деца "Adventure Ocean" от различните възрастови групи. През деня на борда на кораба се провеждат различни видове игри и спортни състезания, които са направени така, че в тях с радост участват и деца, и родители.

Заради разнообразието и възможностите за забавления за всички възрасти, Royal Caribbean е идеалният избор за круиз за семейства с деца. Често срещано е три поколения да пътуват заедно, което е страхотен начин и за почивка, и за прекарване на хубава ваканция с близките и роднините. Именно заради многото семейства с деца, круизите на RCI са с една от най-ниската средна възраст на пътниците в целия бранш.

Каюти

JUNIOR SUITE - МАЛЪК АПАРТАМЕНТ С БАЛКОН КАТЕГОРИЯ J3

ULTRA SPACIOUS OCEAN VIEW - ГОЛЯМА ВЪНШНА КАЮТА - 1K

SPACIOUS OCEAN VIEW - ГОЛЯМА ВЪНШНА КАЮТА - 1M

INTERIOR - ВЪТРЕШНА КАЮТА - 1V

SPACIOUS OCEAN VIEW BALCONY - ГОЛЯМА КАЮТА С БАЛКОН - 2B

SPACIOUS OCEAN VIEW BALCONY - ГОЛЯМА КАЮТА С БАЛКОН - 3B

OCEAN VIEW - ВЪНШНА КАЮТА - 4N

CONNECTING OCEANVIEW CABIN - ВЪНШНА КАЮТА С ВЪТРЕШНА ВРАТА - CO

GRAND SUITE - 2 BEDROOM - АПАРТАМЕНТ - GT

SPACIOUS OCEAN VIEW BALCONY - ГОЛЯМА КАЮТА С БАЛКОН - 1B

OCEAN VIEW SUITE - АПАРТАМЕНТ С ПРОЗОРЕЦ - VO

DELUXE/SUITE GUARANTEE - АПАРТАМЕНТ - WS

CI

1R

JT

ZQ

YQ

XQ



Снимката е илюстративна и не гарантира изгледа, обзавеждането и разположението на резервираната от вас каюта.

INSIDE GUARANTEE INTERIOR – КАТЕГОРИЯ ZI

Категория вътрешна каюта, която не позволява избор на местоположение и номер на каютата. Гарантирано каютите от тази категория са оборудвани с две единични легла, които по заявка се събират в двойна спалня, луксозно спално бельо, баня с душ кабина и тоалетна, кът с мека мебел, гардероб, минибар, тоалетка с огледало, телевизор, минисейф, радио, телефон и сешоар.

Площ: от 14.12 кв. м. – 15.07 кв. м

Разположение: определя се на по-късен етап



Снимката е илюстративна и не гарантира изгледа, обзавеждането и разположението на резервираната от вас каюта.

INTERIOR CABIN – КАТЕГОРИЯ 4V

Голяма вътрешна каюта, оборудвана с две единични легла, които по желание предварително могат да бъдат събрани в голямо двойно легло, луксозно спално бельо, баня с душ кабина и тоалетна, кът с мека мебел, гардероб, минибар, тоалетка с огледало, телевизор, минисейф, радио, сешоар и телефон.

Площ: 14 – 16 кв.м



Снимката е илюстративна и не гарантира изгледа, обзавеждането и разположението на резервираната от вас каюта.

INTERIOR CABIN – КАТЕГОРИЯ 3V

Голяма вътрешна каюта, оборудвана с две легла, които по желание предварително могат да бъдат събрани в голямо двойно легло, луксозно спално бельо, баня с душ кабина и тоалетна, кът с мека мебел, гардероб, минибар, тоалетка с огледало, телевизор, минисейф, радио, сешоар и телефон.

Площ: 14 – 16 кв.м



Снимката е илюстративна и не гарантира изгледа, обзавеждането и разположението на резервираната от вас каюта.

INTERIOR - ВЪТРЕШНА КАЮТА - 2V

Голяма вътрешна каюта, оборудвана с две легла, които по желание предварително могат да бъдат събрани в голямо двойно легло, луксозно спално бельо, баня с душ кабина и тоалетна, кът с мека мебел, гардероб, минибар, тоалетка с огледало, телевизор, минисейф, радио, сешоар и телефон.

Площ: 14 – 16 кв.м



Снимката е илюстративна и не гарантира изгледа, обзавеждането и разположението на резервираната от вас каюта.

OUTSIDE GUARANTEE - КАТЕГОРИЯ YO

Категория външна каюта, която не позволява избор на местоположение и номер на каютата. Гарантирано каютите от тази категория са оборудвани с две единични легла, които по заявка се събират в двойна спалня, луксозно спално бельо, баня с душ кабина и тоалетна, кът с мека мебел, гардероб, минибар, тоалетка с огледало, телевизор, минисейф, радио, телефон и сешоар.

Площ: 16 -17 кв. м.

Разположение: определя се на по-късен етап



Снимката е илюстративна и не гарантира изгледа, обзавеждането и разположението на резервираната от вас каюта.

OCEANVIEW STATEROOM - КАТЕГОРИЯ 3N

Външните каюти от тези категории са с размери 16 кв.м. и са обзаведени с две легла, които могат да бъдат събрани на спалня, зона за почивка, тоалетка. Всички каюти и апартаменти разполагат с баня, гардероб, сешоар, телевизор, радио и телефон.



Снимката е илюстративна и не гарантира изгледа, обзавеждането и разположението на резервираната от вас каюта.

OCEAN VIEW STATEROOM - ВЪНШНА КАЮТА - 2N

Каюта с прозорец, оборудвана с две легла, които по желание предварително могат да бъдат събрани в голямо двойно легло, луксозно спално бельо, баня с душ кабина и тоалетна, кът с мека мебел, гардероб, минибар, тоалетка с огледало, телевизор, минисейф, радио, сешоар и телефон.

Площ: 16.62 кв. м



Снимката е илюстративна и не гарантира изгледа, обзавеждането и разположението на резервираната от вас каюта.

OCEAN VIEW STATEROOM - 1N

Каюта с прозорец, оборудвана с две легла, които по желание предварително могат да бъдат събрани в голямо двойно легло, луксозно спално бельо, баня с душ кабина и тоалетна, кът с мека мебел, гардероб, минибар, тоалетка с огледало, телевизор, минисейф, радио, сешоар и телефон.

Площ: 16.62 кв. м



Снимката е илюстративна и не гарантира изгледа, обзавеждането и разположението на резервираната от вас каюта.

BALCONY STATEROOM GUARANTEE - КАТЕГОРИЯ XB

Категория, която не позволява избор на местоположение и номер на каютата. Гарантирано каютите от тази категория са с балкон, оборудвани с две единични легла, които по заявка се събират в двойна спалня, баня с душ кабина и тоалетна, всекидневна, минибар, тоалетка с огледало, телевизор, минисейф, радио, телефон и сешоар.

Площ: 16.90 кв. м; балкон: 4.64 кв. м

Разположение: определя се на по-късен етап



Снимката е илюстративна и не гарантира изгледа, обзавеждането и разположението на резервираната от вас каюта.

SPACIOUS OCEAN VIEW BALCONY – КАТЕГОРИЯ 4B



Снимката е илюстративна и не гарантира изгледа, обзавеждането и разположението на резервираната от вас каюта.

JUNIOR SUITE - МАЛЪК АПАРТАМЕНТ С БАЛКОН КАТЕГОРИЯ J4

Малък апартамент с индивидуален балкон. Разполага с две легла, които по желание могат предварително да се съберат в двойна спалня, луксозно спално бельо, френски прозорци, баня с вана или душкабина, тоалетна, халати, гардероб, всекидневна с мека мебел, тоалетка с огледало, минибар, сейф, плоскоекранен телевизор, радио, телефон, сешоар.

Специални услуги за гости, настанени в тази категория са: личен стюард, халати за ползване на борда и специални удобства и козметика в банята.

Площ: 26.66 кв. м; балкон: 7.43 кв. м



Снимката е илюстративна и не гарантира изгледа, обзавеждането и разположението на резервираната от вас каюта.

GRAND SUITE - 1 BEDROOM - ГОЛЯМ АПАРТАМЕНТ С ЕДНА СПАЛНЯ - КАТЕГОРИЯ GS

Голям апартамент с индивидуален балкон. Разполага с две легла, които по желание предварително се събират в двойна спалня, френски прозорци, баня с вана и тоалетна, големи гардероби, всекидневна с мека мебел, тоалетка с огледало, минибар, сейф, плоскоекранен телевизор, радио, телефон, сешоар.

Специални услуги за гости, настанени в тази категория са: приоритена регистрация и качване и слизване от борда на кораба, безплатно доставяне на багажа до каютата, включване във VIP клуба на кораба, гарантиращ ексклузивни услуги като свободен достъп до VIP зоната на кораба, VIP места за театралните представления (според наличността), луксозни СПА халати, играчки за децата и личен асистент.

Площ: 34.5 кв. м; балкон: 9.75 кв. м

Разположение: палуби 6, 7, 8, 9, 10, 11, 12, 14



Снимката е илюстративна и не гарантира изгледа, обзавеждането и разположението на резервираната от вас каюта.

OWNER'S SUITE - 1 BEDROOM - КАТЕГОРИЯ OS



Снимката е илюстративна и не гарантира изгледа, обзавеждането и разположението на резервираната от вас каюта.

ROYAL SUITE WITH BALCONY, КАТЕГОРИЯ RS

Това са най-просторните и пищни апартаменти на борда на Allure of the Seas и сред най-големите в открито море. Намират се на последната палуба на борда и луксозно заемат два етажа.

На първия етаж са разположени един вътрешен и един открит хол, библиотека, просторен балкон с джакузи и място за забавления, мокър бар. Там има още едно по-малко спално помещение с баня. На горния се намира голямата спалня с две легла, които по желание могат да се съберат в двойно легло и просторна луксозна баня. Леглото в огромната спалня е с екстраголеми размери (king size), банята е достатъчно широка, за да побере джакузи и отделна душ кабина. Кралските апартаменти разполагат с просторна всекидневна с кухненски бокс, мокър бар, кухненски килер и разтегаем диван двоен диван. Зад френските прозорци, заграждащи кралските апартаменти, ще намерите тераса с джакузи и веранда с сезлонги и масичка.

Към грандиозните удобства подобаващи на апартамент от този ранк, добавете вградена стерео система, плоскоекранен телевизор с DVD/CD система, пиано, климатик, минибар, сейф, плоскоекранен телевизор, радио, телефон, сешоар.

Специални услуги за гости, настанени в тази категория са: приоритена регистрация и качване и слизване от борда на кораба, безплатно доставяне на багажа до каютата, включване във VIP клуба на кораба, гарантиращ ексклузивни услуги като свободен достъп до VIP зоната на кораба, VIP места за театралните представления (според наличността), луксозни СПА халати, играчки за децата и личен асистент.

2008	2009	2508
2010	2011	2510
2012	2013	2512
2014	2015	2514
2016	2017	2516
2018	2019	2518
2020	2021	2520
2022	2023	2522
2024	2025	2524
2026	2027	2526
2028	2029	2528
2030	2031	2530
2032	2033	2532
2034	2035	2534
2036	2037	2536
2038	2039	2538
2040	2041	2540
2042	2043	2542
2044	2045	2544
2046	2047	2546
2048	2049	2548
2050	2051	2550
2052	2053	2552
2054	2055	2554
2056	2057	2556
2058	2059	2558
2060	2061	2560
2062	2063	2562
2064	2065	2564
2066	2067	2566
2068	2069	2568
2070	2071	2570
2072	2073	2572
2074	2075	2574
2076	2077	2576
2078	2079	2578
2080	2081	2580
2082	2083	2582
2084	2085	2584
2086	2087	2586
2088	2089	2588
2090	2091	2590
2092	2093	2592
2094	2095	2594
2096	2097	2596
2098	2099	2598
2100	2101	2600
2102	2103	2602
2104		2604
2106		2606
2108		2608
2110		2610
2112		2612
2114		2614
2116		2616
2118		2618
2120		2620
2122		2622
2124		2624
2126		2626
2128		2628
2130		2630
2132		2632
2134		2634
2136		2636
2138		2638
2140		2640
2142		2642
2144		2644
2146		2646
2148		2648
2150		2650
2152		2652
2154		2654

Палуба 3

3000	3001	3500
3002	3003	3502
3004	3005	3504
3006	3007	3506
3008	3009	3508
3010	3011	3510
3012	3013	3512
3014	3015	3514
3016	3017	3516
3018	3019	3518
3020	3021	3520
3022	3023	3522
3024	3025	3524
3026	3027	3526
3028	3029	3528
3030	3031	3530
3032	3033	3532
3034	3035	3534
3036	3037	3536
3038	3039	3538
3040	3041	3540
3042	3043	3542
3044	3045	3544
3046	3047	3546
3048	3049	3548
3050	3051	3550
3052	3053	3552
3054	3055	3554
3056	3057	3556
3058	3059	3558
3060	3061	3560
3062	3063	3562
3064	3065	3564
3066	3067	3566
3068	3069	3568
3070	3071	3570
3072	3073	3572
3074	3075	3574
3076	3077	3576
3078	3079	3578
3080	3081	3580
3082	3083	3582
3084	3085	3584
3086	3087	3586
3088	3089	3588
3090	3091	3590
3092	3093	3592
3094	3095	3594
3096	3097	3596
3098	3099	3598
3100	3101	3600
3102	3103	3602
3104		3604
3106		3606
3108		3608
3110		3610
3112		3612
3114		3614
3116		3616
3118		3618
3120		3620
3122		3622
3124		3624
3126		3626
3128		3628
3130		3630
3132		3632
3134		3634
3136		3636
3138		3638
3140		3640
3142		3642
3144		3644
3146		3646
3148		3648
3150		3650
3152		3652
3154		3654
3156		3656
3158		3658
3160		3660
3162		3662
3164		3664
3166		3666
3168		3668
3170		3670
3172		3672
3174		3674
3176		3676
3178		3678
3180		3680
3182		3682
3184		3684
3186		3686
3188		3688
3190		3690
3192		3692
3194		3694
3196		3696
3198		3698
3200		3700
3202		3702
3204		3704
3206		3706
3208		3708
3210		3710
3212		3712
3214		3714
3216		3716
3218		3718
3220		3720
3222		3722
3224		3724
3226		3726
3228		3728
3230		3730
3232		3732
3234		3734
3236		3736
3238		3738
3240		3740
3242		3742
3244		3744
3246		3746
3248		3748
3250		3750
3252		3752
3254		3754
3256		3756
3258		3758
3260		3760
3262		3762
3264		3764
3266		3766
3268		3768
3270		3770
3272		3772
3274		3774
3276		3776
3278		3778
3280		3780
3282		3782
3284		3784
3286		3786
3288		3788
3290		3790
3292		3792
3294		3794
3296		3796
3298		3798
3300		3800
3302		3802
3304		3804
3306		3806
3308		3808
3310		3810
3312		3812
3314		3814
3316		3816
3318		3818
3320		3820
3322		3822
3324		3824
3326		3826
3328		3828
3330		3830
3332		3832
3334		3834
3336		3836
3338		3838
3340		3840
3342		3842
3344		3844
3346		3846
3348		3848
3350		3850
3352		3852
3354		3854
3356		3856
3358		3858
3360		3860
3362		3862
3364		3864
3366		3866
3368		3868
3370		3870
3372		3872
3374		3874
3376		3876
3378		3878
3380		3880
3382		3882
3384		3884
3386		3886
3388		3888
3390		3890
3392		3892
3394		3894
3396		3896
3398		3898
3400		3900
3402		3902
3404		3904
3406		3906
3408		3908
3410		3910
3412		3912
3414		3914
3416		3916
3418		3918
3420		3920
3422		3922
3424		3924
3426		3926
3428		3928
3430		3930
3432		3932
3434		3934
3436		3936
3438		3938
3440		3940
3442		3942
3444		3944
3446		3946
3448		3948
3450		3950
3452		3952
3454		3954
3456		3956
3458		3958
3460		3960
3462		3962
3464		3964
3466		3966
3468		3968
3470		3970
3472		3972
3474		3974
3476		3976
3478		3978
3480		3980
3482		3982
3484		3984
3486		3986
3488		3988
3490		3990
3492		3992
3494		3994
3496		3996
3498		3998
3500		4000
3502		4002
3504		4004
3506		4006
3508		4008
3510		4010
3512		4012
3514		4014
3516		4016
3518		4018
3520		4020
3522		4022
3524		4024
3526		4026
3528		4028
3530		4030
3532		4032
3534		4034
3536		4036
3538		4038
3540		4040
3542		4042
3544		4044
3546		4046
3548		4048
3550		4050
3552		4052
3554		4054
3556		4056
3558		4058
3560		4060
3562		4062
3564		4064
3566		4066
3568		4068
3570		4070
3572		4072
3574		4074
3576		4076
3578		4078
3580		4080
3582		4082
3584		4084
3586		4086
3588		4088
3590		4090
3592		4092
3594		4094
3596		4096
3598		4098
3600		4100
3602		4102
3604		4104
3606		4106
3608		4108
3610		4110
3612		4112
3614		4114
3616		4116
3618		4118
3620		4120
3622		4122
3624		4124
3626		4126
3628		4128
3630		4130
3632		4132
3634		4134
3636		4136
3638		4138
3640		4140
3642		4142
3644		4144
3646		4146
3648		4148
3650		4150
3652		4152
3654		4154
3656		4156
3658		4158
3660		4160
3662		4162
3664		4164
3666		4166
3668		4168
3670		4170
3672		4172
3674		4174
3676		4176
3678		4178
3680		4180
3682		4182
3684		4184
3686		4186
3688		4188
3690		4190
3692		4192
3694		4194
3696		4196
3698		4198
3700		4200
3702		4202
3704		4204
3706		4206
3708		4208
3710		4210
3712		4212
3714		4214
3716		4216
3718		4218
3720		4220
3722		422

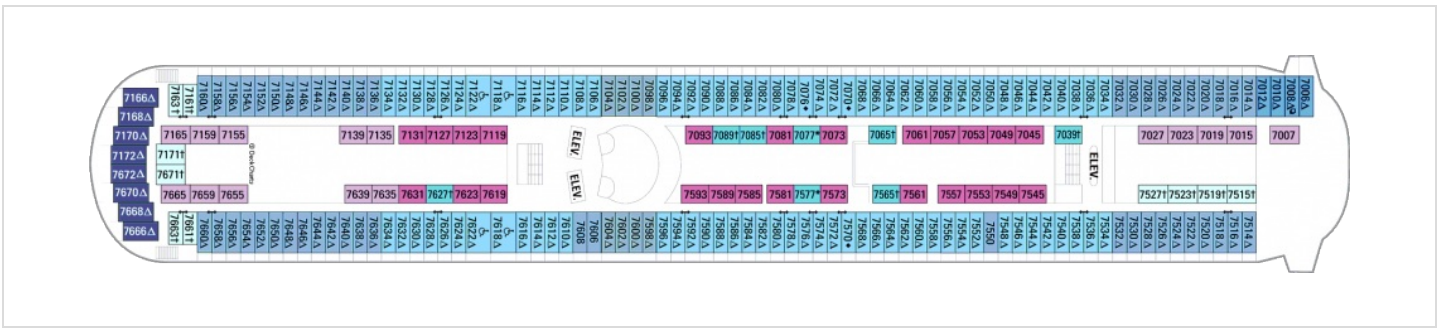

Палуба 8

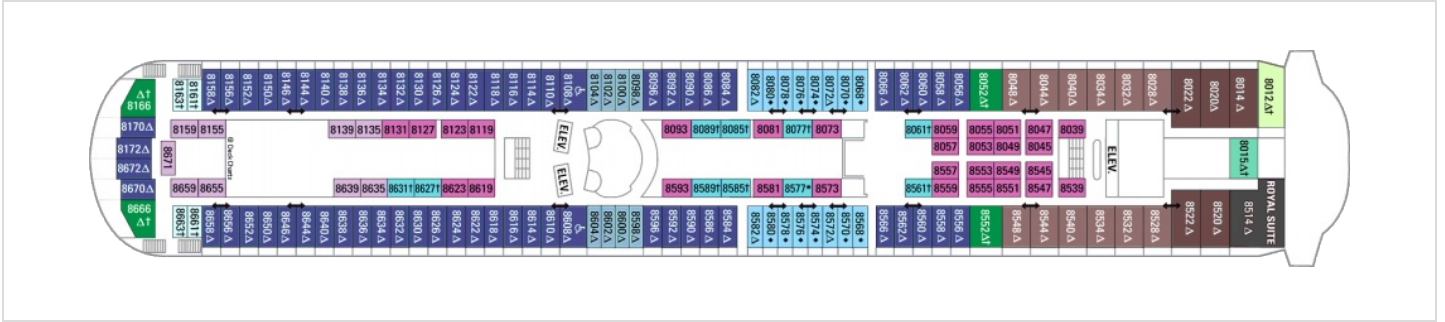

Палуба 9

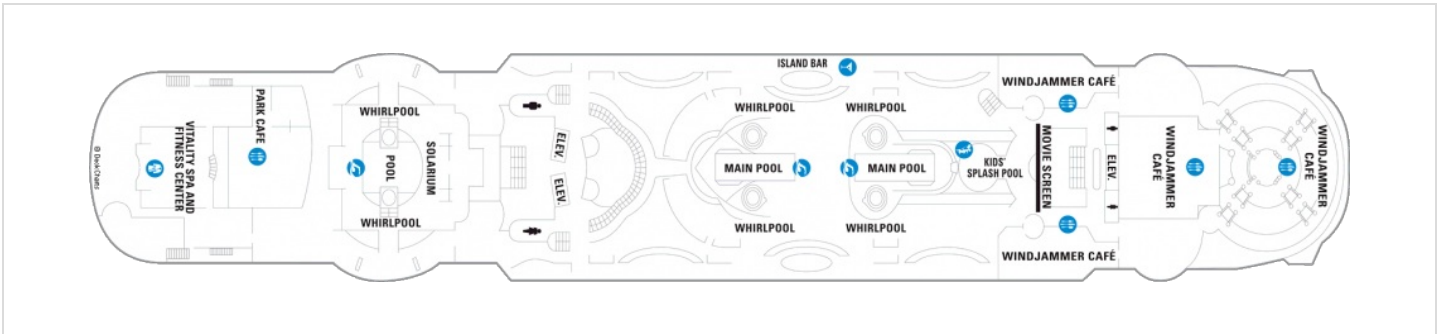

Палуба 10

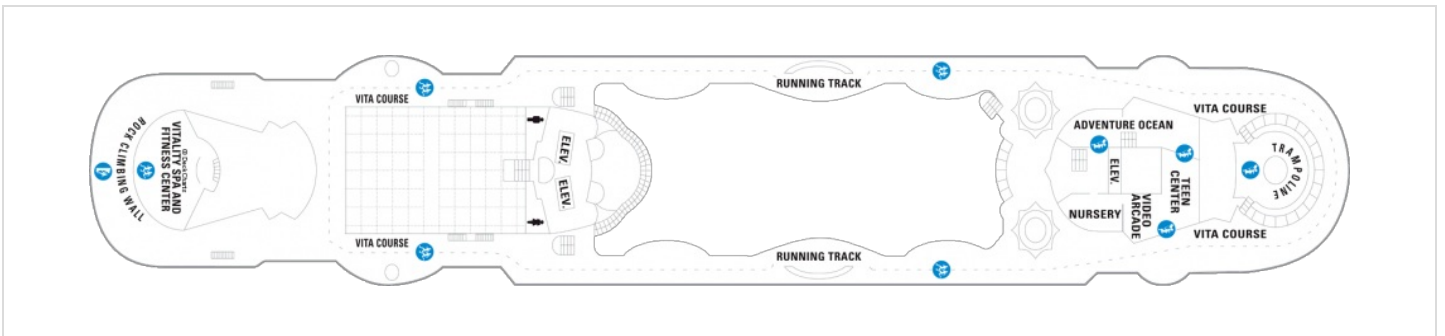

Палуба 11

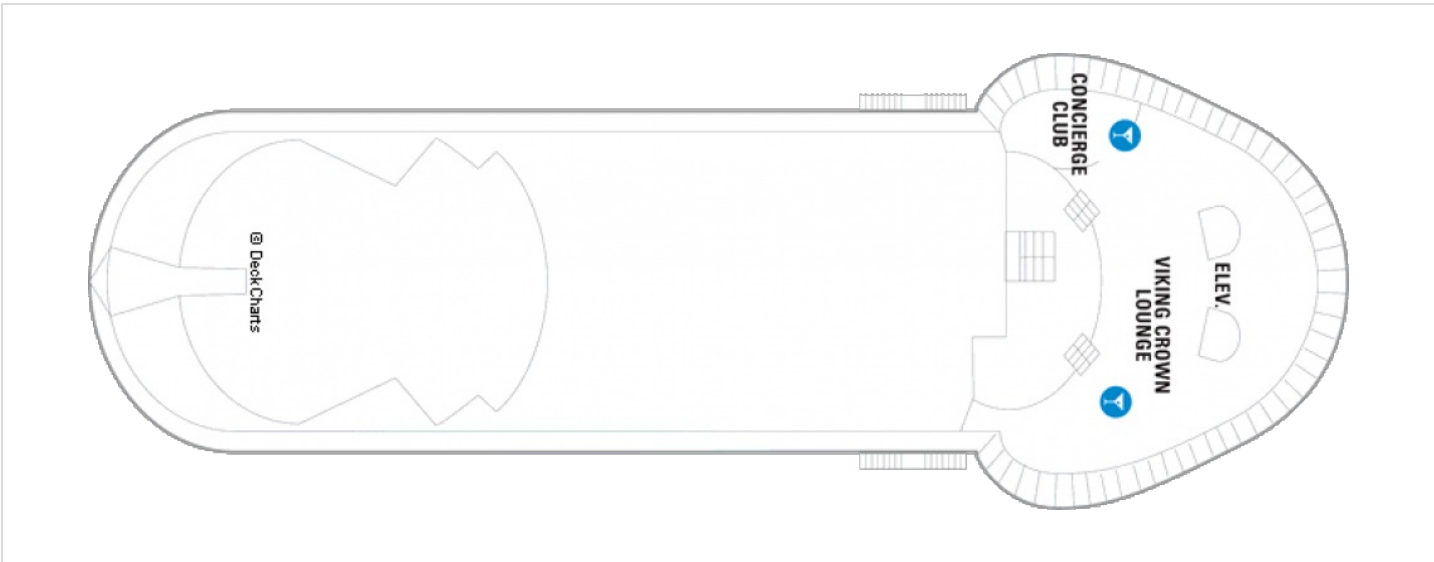

Палуба 12

