

00
00
00
00

7 дни САЩ, Мексико, Белиз, Хондурас - EN07W689

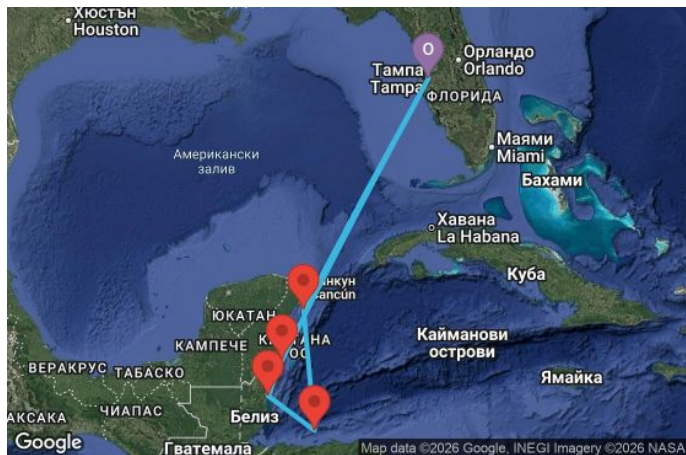

Картата е само за обща ориентация. Координатите са приблизителни и не целят да покажат точната локация на кораба.

Легенда: "А" - начална точка; "В" - крайна точка; "О" - начална и крайна точка

-22%

<p>без прозорец 557⁰⁰ € 1089⁴⁰ лв.</p> <p>с прозорец 624⁰⁰ € 1220⁴⁴ лв.</p> <p>с балкон 1037⁰⁰ € 2028²⁰ лв.</p> <p>апартамент 1183⁰⁰ € 2313⁷⁵ лв.</p>	<h1 style="margin: 0;">557⁰⁰ €</h1> <h1 style="margin: 0;">1089⁴⁰ лв.</h1> <p style="font-size: small;">Най-ниска цена на човек в двойна каюта за избрания период</p>
---	---

КРУИЗНА КОМПАНИЯ: ROYAL CARIBBEAN
КОРАБ: ENCHANTMENT OF THE SEAS ⚓⚓⚓⚓



ЦЕНИ

Това са най-ниските цени за посочените дати на отплаване и тип каюти. Посочените цени са на човек при двама възрастни в каюта.

При обявени промоции и намаления, цените са показани с вече калкулираната отстъпка.

Изберете дата на отплаване, за да преминете на следващ екран, където ще може да проверите крайната цена за всички пасажери и да изпратите запитване.

Дата	Тип оферта	без прозорец	с прозорец	с балкон	апартамент
06.06.2026	Специална по-ниска NRD цена	881 ⁰⁰ € 734 ⁰⁰ € 1723 ⁰⁹ лв. 1435 ⁵⁸ лв.	-	-	-
13.06.2026	Специална по-ниска NRD цена	1091 ⁰⁰ € 945 ⁰⁰ € 2133 ⁸¹ лв. 1848 ²⁶ лв.	-	-	-
20.06.2026	Специална по-ниска NRD цена	1038 ⁰⁰ € 892 ⁰⁰ € 2030 ¹⁵ лв. 1744 ⁶⁰ лв.	1100 ⁰⁰ € 954 ⁰⁰ € 2151 ⁴¹ лв. 1865 ⁸⁶ лв.	-	-
27.06.2026	Специална по-ниска NRD цена	1010 ⁰⁰ € 864 ⁰⁰ € 1975 ³⁹ лв. 1689 ⁸⁴ лв.	1164 ⁰⁰ € 1018 ⁰⁰ € 2276 ⁵⁹ лв. 1991 ⁰³ лв.	2196 ⁰⁰ € 2050 ⁰⁰ € 4295 ⁰⁰ лв. 4009 ⁴⁵ лв.	-
04.07.2026	Специална по-ниска NRD цена	922 ⁰⁰ € 765 ⁰⁰ € 1803 ²⁸ лв. 1496 ²¹ лв.	976 ⁰⁰ € 819 ⁰⁰ € 1908 ⁸⁹ лв. 1601 ⁸² лв.	-	-
11.07.2026	Специална по-ниска NRD цена	1007 ⁰⁰ € 861 ⁰⁰ € 1969 ⁵² лв. 1683 ⁹⁷ лв.	1036 ⁰⁰ € 890 ⁰⁰ € 2026 ²⁴ лв. 1740 ⁶⁹ лв.	-	-
18.07.2026	Специална по-ниска NRD цена	1229 ⁰⁰ € 1083 ⁰⁰ € 2403 ⁷² лв. 2118 ¹⁶ лв.	-	-	-
01.08.2026	Специална по-ниска NRD цена	1211 ⁰⁰ € 1060 ⁰⁰ € 2368 ⁵¹ лв. 2073 ¹⁸ лв.	1309 ⁰⁰ € 1158 ⁰⁰ € 2566 ¹⁸ лв. 2264 ⁸⁵ лв.	2906 ⁰⁰ € 2755 ⁰⁰ € 5683 ⁶⁴ лв. 5388 ³¹ лв.	5383 ⁰⁰ € 5232 ⁰⁰ € 10528 ²³ лв. 10232 ⁹⁰ лв.

Дата	Тип оферта	без прозорец	с прозорец	с балкон	апартамент
08.08.2026	Специална по-ниска NRD цена	933 ⁰⁰ € 782 ⁰⁰ € 1824 ⁷⁹ лв.: 1529 ⁴⁶ лв.	947 ⁰⁰ € 796 ⁰⁰ € 1852 ¹⁷ лв.: 1556 ⁸⁴ лв.	2302 ⁰⁰ € 2151 ⁰⁰ € 4502 ³² лв.: 4206 ⁹⁹ лв.	1962 ⁰⁰ € 1811 ⁰⁰ € 3837 ³⁴ лв.: 3542 ⁰¹ лв.
15.08.2026	Специална по-ниска NRD цена	717 ⁰⁰ € 566 ⁰⁰ € 1402 ³³ лв.: 1107 ⁰⁰ лв.	796 ⁰⁰ € 645 ⁰⁰ € 1556 ⁸⁴ лв.: 1261 ⁵¹ лв.	1479 ⁰⁰ € 1328 ⁰⁰ € 2892 ⁶⁷ лв.: 2597 ³⁴ лв.	1615 ⁰⁰ € 1464 ⁰⁰ € 3158 ⁶⁷ лв.: 2863 ³⁴ лв.
22.08.2026	Специална по-ниска NRD цена	714 ⁰⁰ € 563 ⁰⁰ € 1396 ⁴⁶ лв.: 1101 ¹³ лв.	775 ⁰⁰ € 624 ⁰⁰ € 1515 ⁷⁷ лв.: 1220 ⁴⁴ лв.	1231 ⁰⁰ € 1080 ⁰⁰ € 2407 ⁶³ лв.: 2112 ³⁰ лв.	1516 ⁰⁰ € 1365 ⁰⁰ € 2965 ⁰⁴ лв.: 2669 ⁷¹ лв.
29.08.2026	Специална по-ниска NRD цена	708 ⁰⁰ € 557 ⁰⁰ € 1384 ⁷³ лв.: 1089 ⁴⁰ лв.	778 ⁰⁰ € 627 ⁰⁰ € 1521 ⁶⁴ лв.: 1226 ³¹ лв.	1214 ⁰⁰ € 1063 ⁰⁰ € 2374 ³⁸ лв.: 2079 ⁰⁵ лв.	1908 ⁰⁰ € 1757 ⁰⁰ € 3731 ⁷² лв.: 3436 ³⁹ лв.
05.09.2026	Специална по-ниска NRD цена	717 ⁰⁰ € 563 ⁰⁰ € 1402 ³³ лв.: 1101 ¹³ лв.	789 ⁰⁰ € 635 ⁰⁰ € 1543 ¹⁵ лв.: 1241 ⁹⁵ лв.	1511 ⁰⁰ € 1357 ⁰⁰ € 2955 ²⁶ лв.: 2654 ⁰⁶ лв.	1691 ⁰⁰ € 1537 ⁰⁰ € 3307 ³¹ лв.: 3006 ¹¹ лв.
12.09.2026	Специална по-ниска NRD цена	974 ⁰⁰ € 820 ⁰⁰ € 1904 ⁹⁸ лв.: 1603 ⁷⁸ лв.	984 ⁰⁰ € 830 ⁰⁰ € 1924 ⁵⁴ лв.: 1623 ³⁴ лв.	1457 ⁰⁰ € 1303 ⁰⁰ € 2849 ⁶⁴ лв.: 2548 ⁴⁵ лв.	1823 ⁰⁰ € 1669 ⁰⁰ € 3565 ⁴⁸ лв.: 3264 ²⁸ лв.
19.09.2026	Специална по-ниска NRD цена	874 ⁰⁰ € 719 ⁰⁰ € 1709 ⁴⁰ лв.: 1406 ²⁴ лв.	907 ⁰⁰ € 752 ⁰⁰ € 1773 ⁹⁴ лв.: 1470 ⁷⁸ лв.	1265 ⁰⁰ € 1110 ⁰⁰ € 2474 ¹² лв.: 2170 ⁹⁷ лв.	1684 ⁰⁰ € 1529 ⁰⁰ € 3293 ⁶² лв.: 2990 ⁴⁶ лв.
26.09.2026	Специална по-ниска NRD цена	1046 ⁰⁰ € 891 ⁰⁰ € 2045 ⁸⁰ лв.: 1742 ⁶⁴ лв.	1072 ⁰⁰ € 917 ⁰⁰ € 2096 ⁶⁵ лв.: 1793 ⁵⁰ лв.	1480 ⁰⁰ € 1325 ⁰⁰ € 2894 ⁶³ лв.: 2591 ⁴⁷ лв.	-
03.10.2026	Специална по-ниска NRD цена	715 ⁰⁰ € 559 ⁰⁰ € 1398 ⁴² лв.: 1093 ³¹ лв.	824 ⁰⁰ € 668 ⁰⁰ € 1611 ⁶⁰ лв.: 1306 ⁴⁹ лв.	1193 ⁰⁰ € 1037 ⁰⁰ € 2333 ³¹ лв.: 2028 ²⁰ лв.	1374 ⁰⁰ € 1218 ⁰⁰ € 2687 ³¹ лв.: 2382 ²⁰ лв.
10.10.2026	Специална по-ниска NRD цена	866 ⁰⁰ € 710 ⁰⁰ € 1693 ⁷⁵ лв.: 1388 ⁶⁴ лв.	930 ⁰⁰ € 774 ⁰⁰ € 1818 ⁹² лв.: 1513 ⁸¹ лв.	1204 ⁰⁰ € 1048 ⁰⁰ € 2354 ⁸² лв.: 2049 ⁷¹ лв.	1339 ⁰⁰ € 1183 ⁰⁰ € 2618 ⁸⁶ лв.: 2313 ⁷⁵ лв.
17.10.2026	Специална по-ниска NRD цена	814 ⁰⁰ € 658 ⁰⁰ € 1592 ⁰⁵ лв.: 1286 ⁹⁴ лв.	927 ⁰⁰ € 771 ⁰⁰ € 1813 ⁰⁵ лв.: 1507 ⁹⁴ лв.	1565 ⁰⁰ € 1409 ⁰⁰ € 3060 ⁸⁷ лв.: 2755 ⁷⁶ лв.	1983 ⁰⁰ € 1827 ⁰⁰ € 3878 ⁴¹ лв.: 3573 ³⁰ лв.

Маршрут

	ДЕН	ТОЧКА	ДЪРЖАВА	ПРИСТИГАНЕ	ТРЪГВАНЕ
	1	Тампа ▼	САЩ	-	16:00
	2	В открито море ▼		-	-
	3	Коста Мая ▼	Мексико	08:00	17:00
	4	Роатан ▼	Хондурас	08:00	17:00
	5	Белиз ▼	Белиз	08:00	17:00
	6	Козумел ▼	Мексико	08:00	18:00
	7	В открито море ▼		-	-

	ДЕН	ТОЧКА	ДЪРЖАВА	ПРИСТИГАНЕ	ТРЪГВАНЕ
	8	Тампа ▼	САЩ	07:00	00:00

Какво включва цената?

Цената включва:

Всички цени, посочени към маршрутите на Royal Caribbean са за човек, настанен в двойна каюта от избраната категория за целия круиз и включват:

- пристанищни такси във всички точки от маршрута;
- настаняване в избраната каюта за периода на целия круиз;
- хранене на борда на кораба - 24-часов непрекъснат режим
- 24-часов румсървис в каютите;
- някои напитки - питейна вода /небутилирана/, кафе и чай;
- ежедневно почистване на каютите;
- разнообразни дневни и вечерни развлечения на борда на кораба;
- ползване на откритите басейни, шезлонги и джакузи, плажни хавлии;
- детска градина и тинейджърски клуб (ежедневни занимания за деца от общо 4 възрастови групи);
- ползване на фитнес център

Цената не включва:

- транспорт от и до началното/крайно пристанище;
- междинни нощувки, ако се налагат - може да се резервират в офисите на вашата туристическа агенция;
- брегови екскурзии в отделните точки от маршрута (закупуват се на борда на кораба);
- такси обслужване и парични благодарности към персонала. Таксите за обслужване се начисляват автоматично в бордната сметка на пасажерите и се заплащат в края на пътуването на борда на круизния кораб;
 - \$18.50 на човек, на ден, за всички пасажери, настанени в стандартни каюти
 - \$21.00 на човек, на ден, за всички пасажери, настанени в апартаменти
- напитките, закупвани от баровете на кораба, напитките в минибара в каютата; напитките, поръчвани чрез румсървиса;

Разгледайте и изберете своя пакет напитки

- такса резервация на човек за следните специализирани ресторанти: азиатски, френски, италиански, латино-ресторанти; суши бар; тепаняки – японска кухня; стекхаус. Храната в основното менюто на съответния ресторант НЕ се заплаща допълнително. В случай на екстри – цените за тях са изрично посочени в менюто;
- всякакви услуги с индивидуален характер;
- телефония и интернет;
- услугите на SPA и бизнес центъра, фризьорския салон, фотографското ателие, лекарския кабинет, пране и гладене, baby-sitting, казиното;
- Медицинска застраховка "Помощ при пътуване в чужбина" - препоръчителна, може да се закупи във всеки офис на агенцията; По желание може да сключите и допълнителна застраховка "Отмяна на пътуването". Застраховката се сключва в деня на подписване на договора за круизно пътуване само при условие, че е извършено плащане (частично или пълно) и до началната дата на пътуването остават не по-малко от 15 дни. Повече информация може да получите в офисите на агенцията.

Круизната компания запазва правото си да изиска заплащането на допълнителна такса гориво, включително и за вече потвърдени резервации, в случай на значителна промяна на цените на петрола.

Ред и начин на плащане:

- При подаването на онлайн заявката за резервация, съответно при сключването на договор за круизно пътуване в офис на ЮЗИТ Калърс съгласно т. 11, ЮЗИТ Калърс обикновено изисква плащане на депозит в следните размери:

- За круизи с продължителност до 5 нощувки – левовата равностойност на 195,58 лв. / 100 € на човек ;

- За круизи с продължителност между 6 и 9 нощувки – левовата равностойност на 391,17 лв. / 200 € на човек ;

- За круизи с продължителност 10 и 14 нощувки – левовата равностойност на 704,10 лв. / 360 € на човек ;

- За круизи с продължителност над 15 и повече нощувки – левовата равностойност на 958,36 лв. / 490 € на човек ;

- Потребителят е длъжен да заплати останалата част от цената на круизното пътуване не по-късно от 50 дни преди началната дата на пътуването.
- Плащането може да се извърши в брой или с дебитна/кредитна карта в офис на агенцията или по банков път на посочените в потвърждението/договора банкови сметки.

Анулационни условия:

Неустойки в случай на анулация от страна на клиент - спрямо стандартните условия на круизната компания:

Круизи с продължителност до 5 нощувки:

- При оставащи между 89 и 50 дни преди отплаване – 195,58 лв. / 100 € на човек;
- Между 49 и 31 дни преди отплаване – 50% от стойността на круиза;
- Между 30 и 15 дни преди отплаване – 75% от стойността на круиза;
- 14 или по-малко дни преди отплаване – удържа се 100% от сумата, заплатена за на круиза;

За круизи с продължителност между 5 и 14 нощувки:

- При оставащи между 89 и 50 дни преди отплаване – 391,17 лв. / 200 € на човек;
- Между 49 и 31 дни преди отплаване – 50% от стойността на круиза;
- Между 30 и 15 дни преди отплаване – 75% от стойността на круиза;

- 14 или по-малко дни преди отплаване – удържа се 100% от сумата, заплатена за на круиза;

За круизи с продължителност над 15 нощувки:

- При оставащи между 89 и 50 дни преди отплаване – 958,36 лв. / 490 € на човек;
- Между 49 и 31 дни преди отплаване – 50% от стойността на круиза;
- Между 30 и 15 дни преди отплаване – 75% от стойността на круиза;
- 14 или по-малко дни преди отплаване – удържа се 100% от сумата, заплатена за на круиза;

За празнични круизи (за Коледа и Нова година) с продължителност до 5 нощувки:

- При оставащи между 89 и 60 дни преди отплаване - 391,17 лв. / 200 € на човек или стойността на платения депозит;
- Между 49 и 31 дни преди отплаване – 50% от стойността на круиза;
- Между 30 и 15 дни преди отплаване – 75% от стойността на круиза;
- 14 или по-малко дни преди отплаване – удържа се 100% от сумата, заплатена за на круиза;

За празнични круизи (за Коледа и Нова година) с продължителност над 5 нощувки:

- При оставащи между 89 и 50 дни преди отплаване – 958,36 лв. / 490 € на човек;
- Между 49 и 31 дни преди отплаване – 50% от стойността на круиза;
- Между 30 и 15 дни преди отплаване – 75% от стойността на круиза;
- 14 или по-малко дни преди отплаване – удържа се 100% от сумата, заплатена за на круиза;

Допълнителни условия и информация:

- Цените в български лева се изчисляват по обменен курс 1.95583 BGN за 1 EUR.
- Необходими документи за пътуване: валиден **международен паспорт**, изтичащ след не по-малко от 6 месеца от датата на приключване на пътуването.
- Необходимо е издаване на предварителна виза за български граждани ако по маршрута имате посещение на някоя от следните държави: **Австралия, САЩ, Индия, Канада, Намибия, ЮАР, Мозамбик, Тайланд, Куба, Пуерто Рико** и др.
- Виза на място може да си издаде при посещение на някоя от следните държави: **Бахрейн, Виетнам, Египет, Индонезия, Йордания, Камбоджа, Мадагаскар, Папуа Нова Гвинея, Ямайка.**

Повече информация относно визовите изисквания за български граждани можете да получите на сайта на Министерството на външните работи на Република България или просто ни попитайте.

Чуждестранни граждани, може да проверят визовите изисквания, валидни за техните държави на страниците на техните консулски отдели, външно министерство или съответните служби.

Кораб

ENCHANTMENT of the Seas ⚓⚓⚓⚓





ТЕХНИЧЕСКА ИНФОРМАЦИЯ

Брой пътници: 2746
Последна година на реновация: 2017
Полезен обем: 82910
Дължина: 301
Електрическо напрежение: 110/220

Брой екипаж: 770
Година на пускане на вода: 1997
Ширина: 35
Скорост: 22



ЗА КОРАБА

Royal Caribbean International (RCI) е американска круизна компания, втората по големина в света и компанията с най-много кораби, плаващи под една търговска марка, а именно 25 круизни кораба, сред които четирите най-големи в света - Symphony of the seas, Harmony of the seas, Oasis of the Seas и Allure of the Seas.

Но големият брой кораби не е това, което прави Royal Caribbean известни и обичани в цял свят. Компанията е водеща в круизите почти от самото си създаване преди повече от 30 години и до ден днешен. Корабите на RCI поставят нови стандарти в круизите всяка година, като непрекъснато разширяват и обогатяват гамата от предлагани услуги, места и начини за спорт и развлечения на корабите си и на брега. Това е единствената круизна компания, която притежава два собствени острова - Лабадий и Коко кей на Бахамските острови. Тези острови са превърнати в рай за туристите, предлагащ както изумителни плажове с бял пясък и кристална вода, така и неизброими възможности за спортни и дори екстремни преживявания.

Самите кораби на Royal Caribbean са обявявани неведнъж за най-забавното място за ваканция в света. Политиката на компанията е да поощрява активната почивка, като осигурява за първи път в историята развлечения като стени за скално катерене, ледена пързалка на борда на кораба, изкуствени вълни за каране на сърф, специализирани дейности за деца "Adventure Ocean" от различните възрастови групи. През деня на борда на кораба се провеждат различни видове игри и спортни състезания, които са направени така, че в тях с радост участват и деца, и родители.

Заради разнообразието и възможностите за забавления за всички възрасти, Royal Caribbean е идеалният избор за круиз за семейства с деца. Често срещано е три поколения да пътуват заедно, което е страхотен начин и за почивка, и за прекарване на хубава ваканция с близките и роднините. Именно заради многото семейства с деца, круизите на RCI са с една от най-ниската средна възраст на пътниците в целия бранш.

Каюти

JUNIOR SUITE - МАЛЪК АПАРТАМЕНТ С БАЛКОН КАТЕГОРИЯ J3

ULTRA SPACIOUS OCEAN VIEW - ГОЛЯМА ВЪНШНА КАЮТА - 1K

SPACIOUS OCEAN VIEW - ГОЛЯМА ВЪНШНА КАЮТА - 1M

INTERIOR - ВЪТРЕШНА КАЮТА - 1V

SPACIOUS OCEAN VIEW BALCONY - ГОЛЯМА КАЮТА С БАЛКОН - 2B

SPACIOUS OCEAN VIEW BALCONY - ГОЛЯМА КАЮТА С БАЛКОН - 3B

OCEAN VIEW - ВЪНШНА КАЮТА - 4N

CONNECTING OCEANVIEW CABIN - ВЪНШНА КАЮТА С ВЪТРЕШНА ВРАТА - CO

GRAND SUITE - 2 BEDROOM - АПАРТАМЕНТ - GT

SPACIOUS OCEAN VIEW BALCONY - ГОЛЯМА КАЮТА С БАЛКОН - 1B

OCEAN VIEW SUITE - АПАРТАМЕНТ С ПРОЗОРЕЦ - VO

DELUXE/SUITE GUARANTEE - АПАРТАМЕНТ - WS

CI

1R

JT

ZQ

YQ

XQ



Снимката е илюстративна и не гарантира изгледа, обзавеждането и разположението на резервираната от вас каюта.

INSIDE GUARANTEE INTERIOR – КАТЕГОРИЯ ZI

Категория вътрешна каюта, която не позволява избор на местоположение и номер на каютата. Гарантирано каютите от тази категория са оборудвани с две единични легла, които по заявка се събират в двойна спалня, луксозно спално бельо, баня с душ кабина и тоалетна, кът с мека мебел, гардероб, минибар, тоалетка с огледало, телевизор, минисейф, радио, телефон и сешоар.

Площ: от 14.12 кв. м. – 15.07 кв. м

Разположение: определя се на по-късен етап



Снимката е илюстративна и не гарантира изгледа, обзавеждането и разположението на резервираната от вас каюта.

INTERIOR CABIN – КАТЕГОРИЯ 4V

Голяма вътрешна каюта, оборудвана с две единични легла, които по желание предварително могат да бъдат събрани в голямо двойно легло, луксозно спално бельо, баня с душ кабина и тоалетна, кът с мека мебел, гардероб, минибар, тоалетка с огледало, телевизор, минисейф, радио, сешоар и телефон.

Площ: 14 – 16 кв.м



Снимката е илюстративна и не гарантира изгледа, обзавеждането и разположението на резервираната от вас каюта.

INTERIOR CABIN – КАТЕГОРИЯ 3V

Голяма вътрешна каюта, оборудвана с две легла, които по желание предварително могат да бъдат събрани в голямо двойно легло, луксозно спално бельо, баня с душ кабина и тоалетна, кът с мека мебел, гардероб, минибар, тоалетка с огледало, телевизор, минисейф, радио, сешоар и телефон.

Площ: 14 – 16 кв.м



INTERIOR - ВЪТРЕШНА КАЮТА - 2V

Голяма вътрешна каюта, оборудвана с две легла, които по желание предварително могат да бъдат събрани в голямо двойно легло, луксозно спално бельо, баня с душ кабина и тоалетна, кът с мека мебел, гардероб, минибар, тоалетка с огледало, телевизор, минисейф, радио, сешоар и телефон.

Площ: 14 – 16 кв.м

Снимката е илюстративна и не гарантира изгледа, обзавеждането и разположението на резервираната от вас каюта.



OUTSIDE GUARANTEE - КАТЕГОРИЯ YO

Категория външна каюта, която не позволява избор на местоположение и номер на каютата. Гарантирано каютите от тази категория са оборудвани с две единични легла, които по заявка се събират в двойна спалня, луксозно спално бельо, баня с душ кабина и тоалетна, кът с мека мебел, гардероб, минибар, тоалетка с огледало, телевизор, минисейф, радио, телефон и сешоар.

Площ: 16 -17 кв. м.

Разположение: определя се на по-късен етап

Снимката е илюстративна и не гарантира изгледа, обзавеждането и разположението на резервираната от вас каюта.



OCEANVIEW STATEROOM - КАТЕГОРИЯ 3N

Външните каюти от тези категории са с размери 16 кв.м. и са обзаведени с две легла, които могат да бъдат събрани на спалня, зона за почивка, тоалетка. Всички каюти и апартаменти разполагат с баня, гардероб, сешоар, телевизор, радио и телефон.

Снимката е илюстративна и не гарантира изгледа, обзавеждането и разположението на резервираната от вас каюта.



OCEAN VIEW STATEROOM - ВЪНШНА КАЮТА - 2N

Каюта с прозорец, оборудвана с две легла, които по желание предварително могат да бъдат събрани в голямо двойно легло, луксозно спално бельо, баня с душ кабина и тоалетна, кът с мека мебел, гардероб, минибар, тоалетка с огледало, телевизор, минисейф, радио, сешоар и телефон.

Площ: 16.62 кв. м

Снимката е илюстративна и не гарантира изгледа, обзавеждането и разположението на резервираната от вас каюта.



OCEAN VIEW STATEROOM - 1N

Каюта с прозорец, оборудвана с две легла, които по желание предварително могат да бъдат събрани в голямо двойно легло, луксозно спално бельо, баня с душ кабина и тоалетна, кът с мека мебел, гардероб, минибар, тоалетка с огледало, телевизор, минисейф, радио, сешоар и телефон.

Площ: 16.62 кв. м

Снимката е илюстративна и не гарантира изгледа, обзавеждането и разположението на резервираната от вас каюта.



BALCONY STATEROOM GUARANTEE - КАТЕГОРИЯ ХВ

Категория, която не позволява избор на местоположение и номер на каютата. Гарантирано каютите от тази категория са с балкон, оборудвани с две единични легла, които по заявка се събират в двойна спалня, баня с душ кабина и тоалетна, всекидневна, минибар, тоалетка с огледало, телевизор, минисейф, радио, телефон и сешоар.

Площ: 16.90 кв. м; балкон: 4.64 кв. м

Разположение: определя се на по-късен етап

Снимката е илюстративна и не гарантира изгледа, обзавеждането и разположението на резервираната от вас каюта.



SPACIOUS OCEAN VIEW BALCONY – КАТЕГОРИЯ 4В

Снимката е илюстративна и не гарантира изгледа, обзавеждането и разположението на резервираната от вас каюта.



JUNIOR SUITE - МАЛЪК АПАРТАМЕНТ С БАЛКОН КАТЕГОРИЯ J4

Малък апартамент с индивидуален балкон. Разполага с две легла, които по желание могат предварително да се съберат в двойна спалня, луксозно спално бельо, френски прозорци, баня с вана или душкабина, тоалетна, халати, гардероб, всекидневна с мека мебел, тоалетка с огледало, минибар, сейф, плоскоекранен телевизор, радио, телефон, сешоар.

Специални услуги за гости, настанени в тази категория са: личен стюард, халати за ползване на борда и специални удобства и козметика в банята.

Площ: 26.66 кв. м; балкон: 7.43 кв. м

Снимката е илюстративна и не гарантира изгледа, обзавеждането и разположението на резервираната от вас каюта.



GRAND SUITE - 1 BEDROOM - ГОЛЯМ АПАРТАМЕНТ С ЕДНА СПАЛНЯ - КАТЕГОРИЯ GS

Голям апартамент с индивидуален балкон. Разполага с две легла, които по желание предварително се събират в двойна спалня, френски прозорци, баня с вана и тоалетна, големи гардероби, всекидневна с мека мебел, тоалетка с огледало, минибар, сейф, плоскоекранен телевизор, радио, телефон, сешоар.

Специални услуги за гости, настанени в тази категория са: приоритена регистрация и качване и слизване от борда на кораба, безплатно доставяне на багажа до каютата, включване във VIP клуба на кораба, гарантиращ ексклузивни услуги като свободен достъп до VIP зоната на кораба, VIP места за театралните представления (според наличността), луксозни СПА халати, играчки за децата и личен асистент.

Площ: 34.5 кв. м; балкон: 9.75 кв. м

Разположение: палуби 6, 7, 8, 9, 10, 11, 12, 14

Снимката е илюстративна и не гарантира изгледа, обзавеждането и разположението на резервираната от вас каюта.



OWNER'S SUITE - 1 BEDROOM - КАТЕГОРИЯ OS

Снимката е илюстративна и не гарантира изгледа, обзавеждането и разположението на резервираната от вас каюта.



Снимката е илюстративна и не гарантира изгледа, обзавеждането и разположението на резервираната от вас каюта.

ROYAL SUITE WITH BALCONY, КАТЕГОРИЯ RS

Това са най-просторните и пищни апартаменти на борда на Allure of the Seas и сред най-големите в открито море. Намират се на последната палуба на борда и луксозно заемат два етажа.

На първия етаж са разположени един вътрешен и един открит хол, библиотека, просторен балкон с джакузи и място за забавления, мокър бар. Там има още едно по-малко спално помещение с баня. На горния се намира голямата спалня с две легла, които по желание могат да се съберат в двойно легло и просторна луксозна баня. Леглото в огромната спалня е с екстраголеми размери (king size), банята е достатъчно широка, за да побере джакузи и отделна душ кабина. Кралските апартаменти разполагат с просторна всекидневна с кухненски бокс, мокър бар, кухненски килер и разтегаем диван двоен диван. Зад френските прозорци, заграждащи кралските апартаменти, ще намерите тераса с джакузи и веранда с сезлонги и масичка.

Към грандиозните удобства подобаващи на апартамент от този ранк, добавяте вградена стерео система, плосъкранен телевизор с DVD/CD система, пиано, климатик, минибар, сейф, плосъкранен телевизор, радио, телефон, сешоар.

Специални услуги за гости, настанени в тази категория са: приоритена регистрация и качване и слизане от борда на кораба, безплатно доставяне на багажа до каютата, включване във VIP клуба на кораба, гарантиращ ексклузивни услуги като свободен достъп до VIP зоната на кораба, VIP места за театралните представления (според наличността), луксозни СПА халати, играчки за децата и личен асистент.

Палуби

Палуба 2



Палуба 3

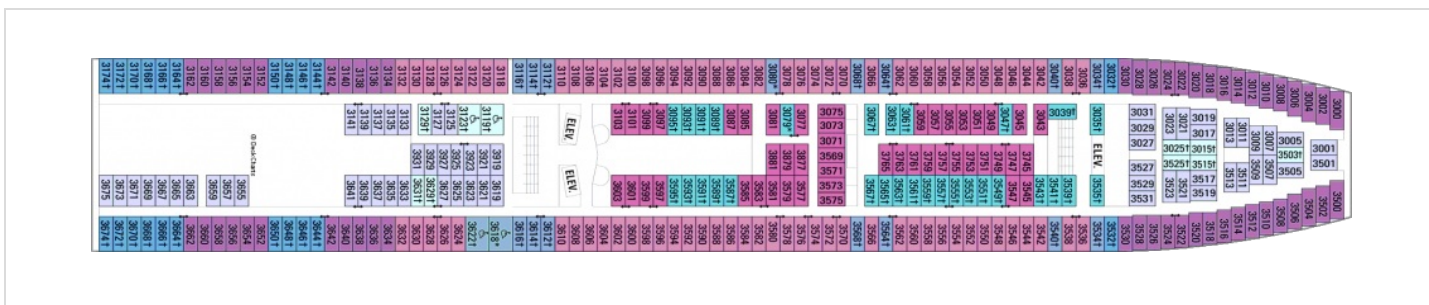

Палуба 4

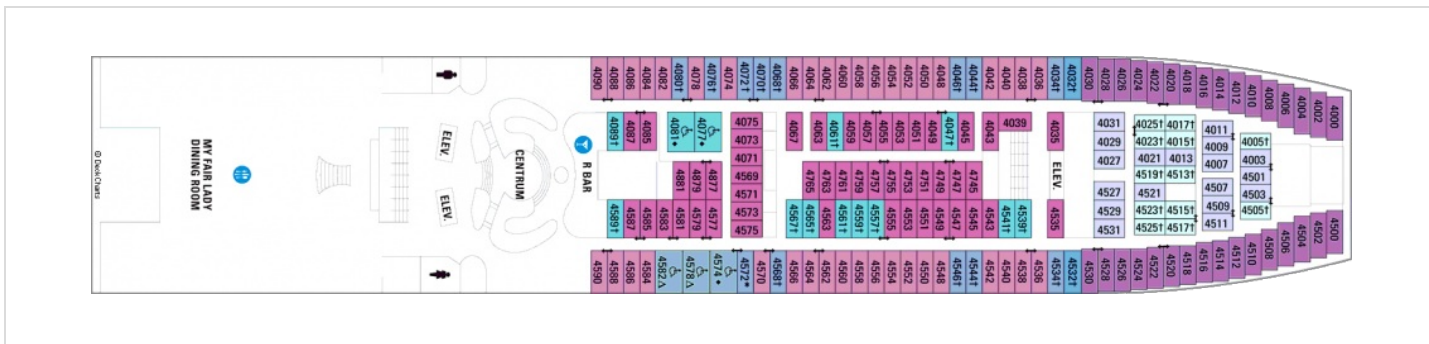

Палуба 5

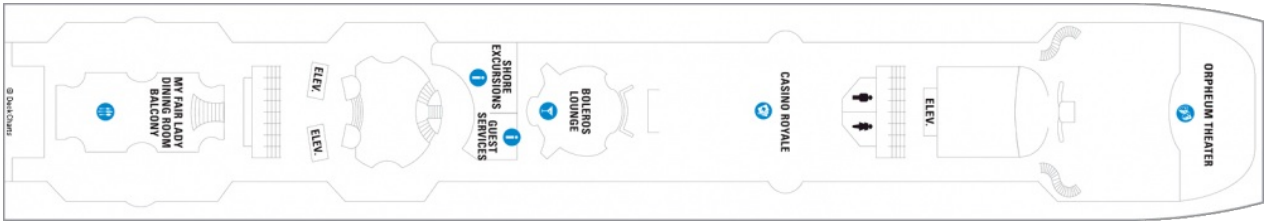

Палуба 6

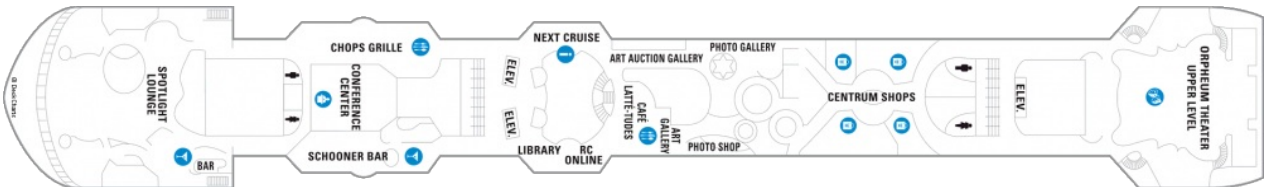

Палуба 7

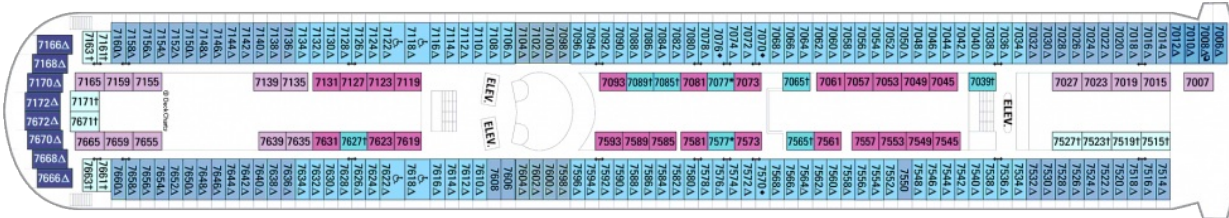

Палуба 8

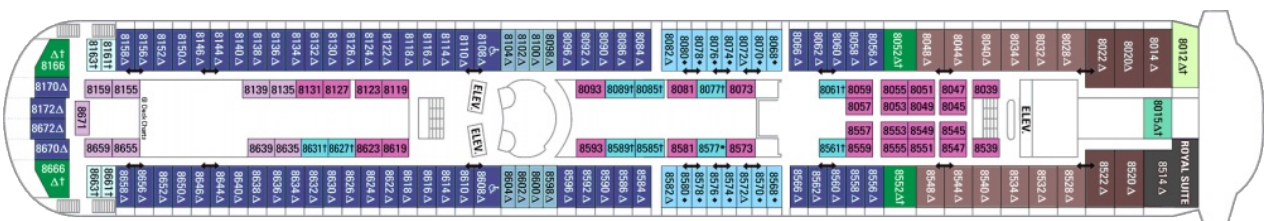

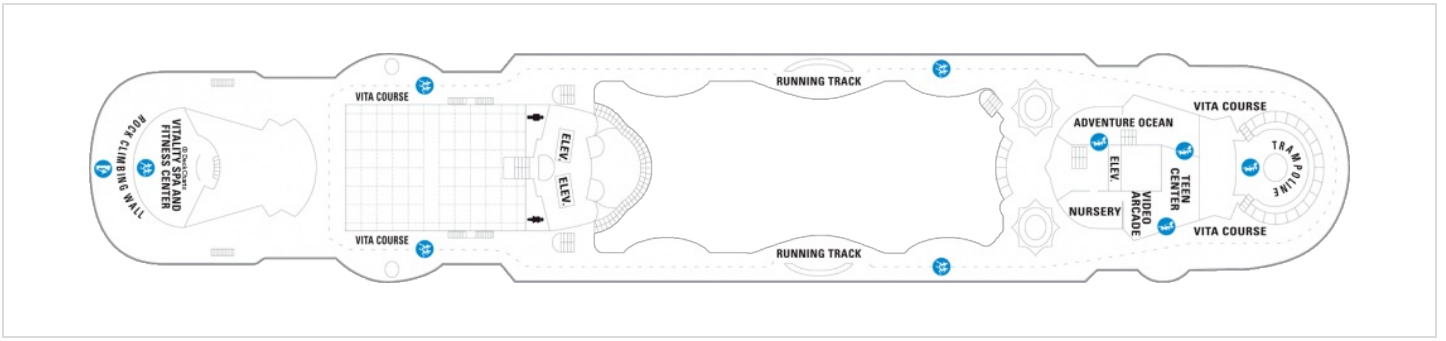

Палуба 11

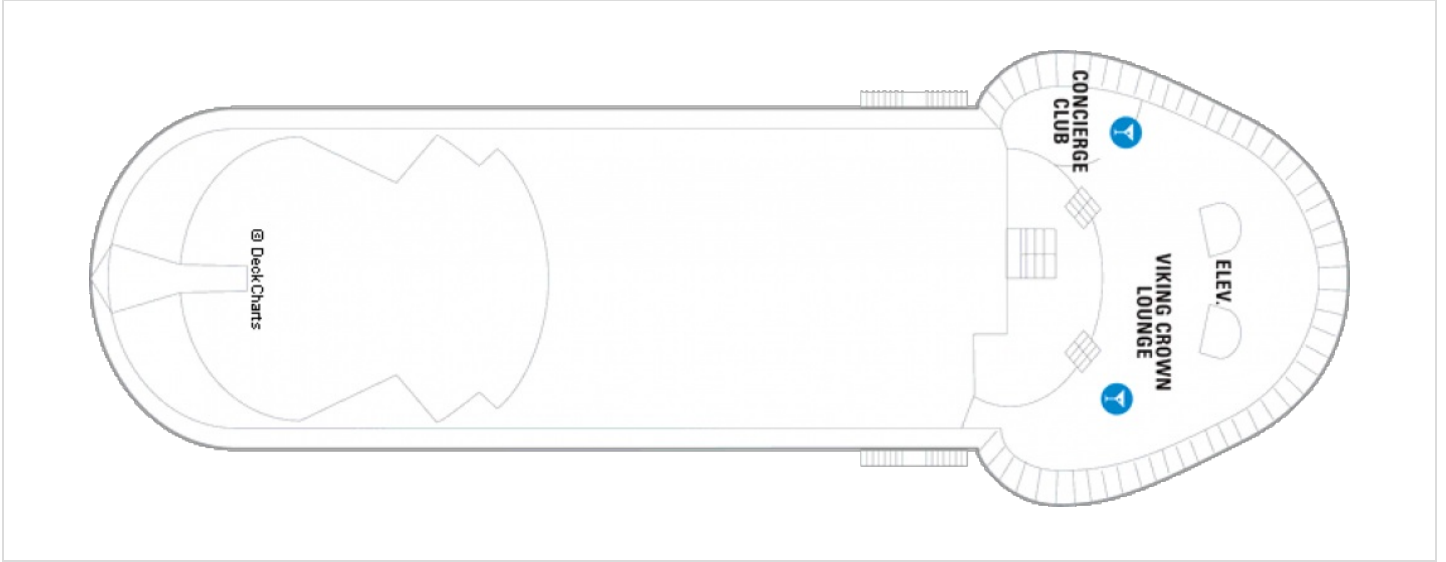

Палуба 12

