

8 дни Франция, Италия, Малта, Гърция - MRS08A0W

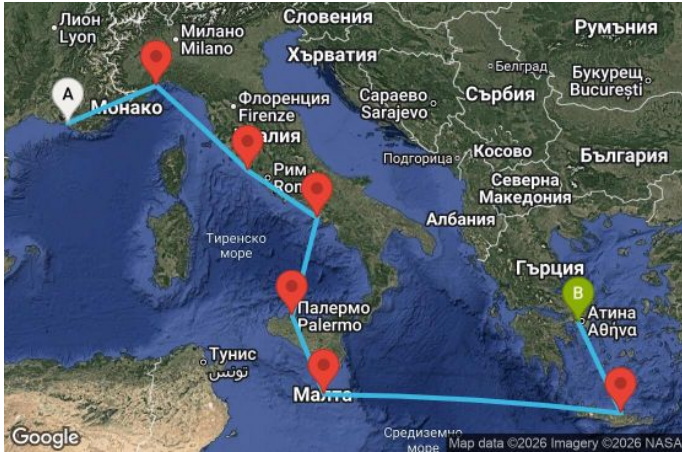

Картата е само за обща ориентация. Координатите са приблизителни и не целят да покажат точната локация на кораба.

Легенда: "А" - начална точка; "В" - крайна точка; "О" - начална и крайна точка

без прозорец	619 ⁰⁰ €	1210 ⁶⁶ лв.
с прозорец	829 ⁰⁰ €	1621 ³⁸ лв.
с балкон	1019 ⁰⁰ €	1992 ⁹⁹ лв.
апартамент	1829 ⁰⁰ €	3577 ²¹ лв.

619⁰⁰ €
1210⁶⁶ лв.

Най-ниска цена на човек в двойна каюта за избрания период

КРУИЗНА КОМПАНИЯ: **COSTA**
КОРАБ: **COSTA PACIFICA** ⚓ ⚓ ⚓



ЦЕНИ

Това са най-ниските цени за посочените дати на отплаване и тип каюти. Посочените цени са на човек при двама възрастни в каюта.

При обявени промоции и намаления, цените са показани с вече калкулираната отстъпка.

Изберете дата на отплаване, за да преминете на следващ екран, където ще може да проверите крайната цена за всички пасажери и да изпратите запитване.

Дата	Тип оферта	без прозорец	с прозорец	с балкон	апартамент
08.04.2027	MyCruise	624 ⁰⁰ € - 1220 ⁴⁴ лв. 619 ⁰⁰ € - 1210 ⁶⁶ лв.	834 ⁰⁰ € - 1631 ¹⁶ лв. 829 ⁰⁰ € - 1621 ³⁸ лв.	1024 ⁰⁰ € - 2002 ⁷⁷ лв. 1019 ⁰⁰ € - 1992 ⁹⁹ лв.	-
	All Inclusive	829 ⁰⁰ € - 1621 ³⁸ лв. 824 ⁰⁰ € - 1611 ⁶⁰ лв.	1039 ⁰⁰ € - 2032 ¹¹ лв. 1034 ⁰⁰ € - 2022 ³³ лв.	1229 ⁰⁰ € - 2403 ⁷² лв. 1224 ⁰⁰ € - 2393 ⁹⁴ лв.	1834 ⁰⁰ € - 3586 ⁹⁹ лв. 1829 ⁰⁰ € - 3577 ²¹ лв.

Маршрут

ДЕН	ТОЧКА	ДЪРЖАВА	ПРИСТИГАНЕ	ТРЪГВАНЕ
1	Марсилия ▼	Франция	-	17:00
2	Савона ▼	Италия	07:00	17:00
3	Рим (порт Чивитавекия) ▼	Италия	08:30	19:00
4	Неапол ▼	Италия	09:00	19:00
5	Палермо (Сицилия) ▼	Италия	08:00	16:00
6	Валета ▼	Малта	09:00	19:00
7	В открито море ▼		-	-
8	Ираклион (Крит) ▼	Гърция	09:00	18:00
9	Атина (Пирея) ▼	Гърция	05:00	-

Какво включва цената?

Цената включва:

- Настаняване в избрания вид каюта за периода на целия круиз;
- Пристанищни такси във всички точки от маршрута;
- Хранене на пълен пансион на борда (закуска, обяд, вечеря*, следобедна закуска, нощен бюфет съгласно програмата на борда) – * вечерята е на две смени с фиксирани часове;
- Напитки - по време на храненията на бюфет - наливна вода, сокове, чай и кафе. Ако сте избрали тарифа **All Inclusive**, в цената влиза и пакет напитки **My Drinks**.
- Ежедневно почистване на каютите;
- Дневни и вечерни развлечения на борда на кораба (анимация и шоу програми);
- Ползване на откритите басейни, шезлонги, хидромасажни вани на открито, плажни хавлици;
- Ползване на фитнес центъра (има изисквания за възраст и облекло) и спортното игрище;
- Някои групови спортни занимания (аеробика)

Цената не включва:

- Транспорт от и до междинното европейско летище, откъдето се лети до пристанището на отплаване;
- Междинни нощувки, ако се налагат - може да се резервират в офисите на агенцията;
- Брегови екскурзии в отделните точки от маршрута (закупуват се на борда на кораба или предварително в офисите на агенцията);
- Такса обслужване на борда, съгласно общите условия на круизната компания - 21,51 лв. / 11 € на ден за възрастни и деца навършили 14 години; за деца от 4 до 14 години - 10,76 лв. / 5,50 € на ден; деца под 4 години - без такса). За круизи след 1 декември 2026 г. таксата обслужване е 23,47 лв. / 12 € на ден за възрастни и деца навършили 14 години; за деца от 4 до 14 години - 11,73 лв. / 6 € на ден.
- Напитките - безалкохолни и алкохолни, освен упоменатите по-горе;

Изтеглете видовете пакети напитки тук!

- Храната в специализираните ресторанти (на борда на корабите, които имат такива);
- Всякакви услуги с индивидуален характер (както и СПА, пране, гладене, фризьор, козметик и др.);
- Хазарт (бинго, казино и др.)
- Телекомуникациите и интернет;
- Медицинска застраховка "Помощ при пътуване в чужбина" - препоръчителна, може да се закупи във всеки офис на агенцията; По желание може да сключите и допълнителна застраховка "Отмяна на пътуването". Застраховката се сключва в деня на подписване на договора за круизно пътуване само при условие, че е извършено плащане (частично или пълно) и до началната дата на пътуването остават не по-малко от 15 дни. Повече информация може да получите в офисите на агенцията.

Ред и начини на плащане:

- За круизи различни от Last Minute – € 100 на човек са дължими при потвърждение на онлайн заявката за резервация или при сключване на договор в офис, съгласно т. 21 от Общите условия.
- Потребителят е длъжен да заплати останалата част от цената на круизното пътуване не по-късно от 60 дни преди началната дата на пътуването.
- За круизи по тарифа LAST MINUTE - 100% от стойността на круизното пътуване са дължими при потвърждение на онлайн заявката за резервация или при сключване на договор в офис, съгласно т. 21 от Общите условия.
- За круизи на борда на COSTA SERENA и с маршрут Околосветски - 30 % от общата стойност на пътуването са дължими при потвърждение на онлайн заявката за резервация или при сключване на договор в офис, съгласно т. 21 от Общите условия. Потребителят е длъжен да заплати останалата част от цената на круизното пътуване не по-късно от 90 дни преди началната дата на пътуването.
- Плащането може да се извърши в брой или с дебитна/кредитна карта в офис на агенцията или по банков път на посочените в потвърждението/договора банкови сметки.

Анулационни условия:

Неустойки в случай на анулация от страна на клиент - спрямо стандартните условия на круизната компания:

Анулационни условия при тарифа LAST MINUTE DEALS:

- След направена резервация – 100% от стойността на круиза;

Анулационни условия при тарифа MyCosta или All Inclusive:

- При оставащи 60 или повече дни до отплаване – € 100 на човек;
- Между 59 и 30 дни преди отплаване – 20% от стойността на круиза;
- Между 29 и 15 дни преди отплаване – 50% от стойността на круиза;
- Между 14 и 8 дни преди отплаване – 75% от стойността на круиза;
- 7 или по-малко дни преди отплаване – удържа се 100% от сумата, заплатена за на круиза;

Анулационни условия за отплавания на борда на Costa Serena в тарифа MyCosta или All Inclusive:

- При оставащи 270 или повече дни до отплаване – 100 евро на човек;
- Между 269 и 90 дни преди отплаване – 15 % от стойността на круиза;
- Между 89 и 30 дни преди отплаване – 50% от стойността на круиза;
- Между 29 и 10 дни преди отплаване – 75% от стойността на круиза;
- 9 или по-малко дни преди отплаване – удържа се 100% от сумата, заплатена за на круиза;

Анулационни условия за отплавания с маршрут Околосветски круиз в тарифа MyCosta или All Inclusive:

- При оставащи 90 или повече дни до отплаване - 25% от стойността на круиза;
- Между 89 и 30 дни преди отплаване – 50% от стойността на круиза;
- Между 29 и 15 дни преди отплаване – 75% от стойността на круиза;
- 14 или по-малко дни преди отплаване – удържа се 100% от сумата, заплатена за на круиза;

Допълнителни условия и информация:

- Цените в български лева се изчисляват по обменен курс 1.95583 BGN за 1 EUR.
- Необходими документи за пътуване: валиден международен паспорт, изтичащ след не по-малко от 6 месеца от датата на приключване на пътуването.

- Круизният билет на COSTA се получава след успешна онлайн регистрация в клиентския сайт на круизната компания. След като заплатите своя круиз изцяло, може да направите своята онлайн регистрация не по-рано от 10 дни преди датата на отплаване и да получите своя билет.
- Необходимо е издаване на предварителна виза за български граждани ако по маршрута имате посещение на някоя от следните държави: **Австралия, САЩ, Индия, Канада, Намибия, ЮАР, Мозамбик, Тайланд, Куба, Пуерто Рико** и др.
- Виза на място може да си издаде при посещение на някоя от следните държави: **Бахрейн, Виетнам, Египет, Индонезия, Йордания, Камбоджа, Мадагаскар, Папуа Нова Гвинея, Ямайка.**
Русия - при круизно пътуване с посещение на Санкт Петербург е необходимо предварително издаване на електронна виза.

Повече информация относно визовите изисквания за български граждани можете да получите на сайта на Министерството на външните работи на Република България или просто ни попитайте.

Чуждестранни граждани, може да проверят визовите изисквания, валидни за техните държави на страниците на техните консулски отдели, външно министерство или съответните служби.

Кораб

Costa PACIFICA 🚢🚢🚢🚢







ТЕХНИЧЕСКА ИНФОРМАЦИЯ

Брой пътници: 3780
 Последна година на реновация: -
 Полезен обем: 114.00
 Дължина: 290.00
 Електрическо напрежение: 220/110

Брой екипаж: 1100
 Година на пускане на вода: 2009
 Ширина: 35.00
 Скорост: 23.00



ЗА КОРАБА

Costa Pacifica е сравнително нов и модерен круизен кораб. Той е кръстен и пуснат по вода на 5-ти Юни 2009 г. на двойна церемония заедно с друг круизен кораб от флотилията – Costa Luminosa, когато компанията влиза в рекордите на Гинес за церемония по кръщение на повече от един круизен кораб. Pacifica е включен в програмата за пълна модернизация на флотилията на COSTA Cruises до 2027 г.

Това е „корабът на музиката“ на Costa. Целият декор е съставен от съвременни и антични музикални инструменти и картини с музикална тематика, а всички общи части и палубите са с имена на известни музикални произведения. Costa Pacifica разполага с няколко ресторанта, 13 бара, 5 басейна, фитнес, СПА център, звукозаписно студио, PlayStation игри и редица други опции за забавление, спорт и релакс. И все пак разнообразието от такива не може да се сравни с това на круизните кораби на Royal Caribbean, NCL или Celebrity, например.

Пасажерите на кораба са главно от европейски държави – Италия, Испания, Португалия, Германия, но не малка част идват и от САЩ. Това допринася за по-шумната и оживена атмосфера както деном, така и през нощта.

Каюти



На борда на Costa Pacifica може да се настаните в няколко типа каюти: вътрешни, външни с прозорец, с балкон, малки и големи апартаменти.



ГАСТРОНОМИЯ



Costa Pacifica разполага с 5 ресторанта, в които ще можете да се насладите на разнообразие от различни средиземноморски ястия, пица и паста, северноамериканска кухня и барбекю, гурме специалитети както и леки, здравословни храни.

В ресторантите се осигуряват безплатно вода и чай, но останалите напитки, които поръчате се заплащат допълнително.

Ежедневни дрехи през деня и спортно-елегантни – вечер - са подходящо облекло по време на хранене. Официални тоалети се изискват единствено на гала вечерите, организирани 1 до 2 пъти по време на круиза.

Ресторанти без допълнително заплащане:

★ Основни ресторанти New York, New York and My Way

Двата основни ресторанта на борда на Costa Pacifica предлагат по-изискана обстановка, обслужване от внимателни сервитьори и избор от предястия, салати, паста, супи, основни ястия и десерти, най-често приготвени в традициите на средиземноморската кухня.

Отворени: за New York New York е отворен за закуска, обяд и вечеря; My Way – за вечеря

Резервация: изисква се само за вечеря. Прави се предварително - часът за хранене се избира от вас (за каюти Premium) или круизната компания (за каюти Classic) в началото на круиза. Възможните часове за хранене са 18.30 и 21 ч.

★ Ресторант – бюфет La Paloma

Непринудена атмосфера и богато разнообразие от всякакви ястия, La Paloma е ресторант на самообслужване с вътрешен бюфет и зала и външни секции за грил, азиатска, мексиканска и италианска кухня, които може да хапвате на маси на открито, край басейна.

Отворен: за закуска, обяд и вечеря

Резервация: не е необходима

Специализирани ресторанти (срещу допълнително заплащане):

★ The Club Blue Moon

Луксозен гурме ресторант с меню, изготвено от майстор готвач и изтънчени ястия и фина атмосфера. Заплаща се по цени в меню, които варират от около 11.73 лв / €6 - 13.69 лв / €7 за предястия и антипаста, 13.69 лв / €7 - 17.60 лв / €9 за основни ястия и 9.77 лв / €5 за десерти.

Отворен: за вечеря

Резервация: изисква се. Може да се направи на бюро информация или на специални интерактивни екрани, разположени на публични зони на борда.

★ Ресторант Archipelago - е уникално изживяване с менюта, създадени от три световноизвестни готвачи: Бруно Барбиери, Елен Дароз и Анхел Леон. Ресторантът предлага три различни менюта с пет ястия всяко, позволявайки на гостите да избират от разнообразни кулинарни стилове и вкусове. Атмосферата е елегантна и вдъхновена от морето, с устойчив дизайн и естествени материали и елементи. Храненето в Archipelago е специално изживяване, перфектно за запомняща се вечер.

★ Sushino at Costa - това е суши бистро, където можете да се насладите на разнообразие от суши ястия, включително сашими, нигири, маки и моти. Ресторантът е проектиран с японски културни елементи, създавайки спокойна и автентична атмосфера. Можете да избирате от различни опции за хранене като аперитив, бюфет, ала-карт или за каютата. Таксата за вечеря в Sushino е около 39.12 лв / €20 на човек.

★ Pizzeria Pummid'oro – 12.71 лв / € 6.50 за пица

Висококачествени съставки, 100% произведено в Италия! Да борда на корабите на Коста има едно място, на което ще се почувствате като в Италия, повече откъдето и да е било другаде - пицария "The Pummid'Oro Pizzeria". Тук може да се насладите на най-известното италианско ястие, приготвено по оригинална рецепта. Тайната е в простотата - използване на здравословни и качествени съставки, моцарела и зехтин, прясно приготвени директно на борда на кораба. В менюто ще видите разнообразие от 14 вида пица, от най-популярните Маргарита, Наполи, Четири сирена и Калцоне, до истински специалитети - фокача със сирене от област Лигурия.

★ Шоколадов бар - Caffeteria Rondo

Заведение за шоколадови десерти, шейкове, кафе, капучино с истински шоколадов фонтан с музика на живо. Всичко поръчано в Caffeteria Rondo се заплаща по цени от меню.



БАРОВЕ И ЗАВЕДЕНИЯ





Costa Pacifica разполага с 13 заведения за пиетиета през деня и вечерта, танци и музика на живо. Сред тях са няколко коктейл бара край басейните, спортен бар, пиано бар, дискотека и специален бар, където пушенето е разрешено. Посещението им е безплатно, но всички консумирани напитки се заплащат допълнително. Компания Costa предлага All Inclusive пакети за напитки, с които е възможно да намалите разходите за напитки, в зависимост от вашата консумацията ви на борда на кораба. Повече информация за тях може да получите от круизния ви консултант в Usit Colours.



УСЛУГИ НА БОРДА

Спорт, релакс и забавления



Costa Pacifica предоставя разнородни опции за спортуващите пасажери като 4 басейна за плуване, спортно игрище за баскетбол, тенис, футбол, фитнес център с уроци по аеробика, писта за джогинг.

Любителите на СПА услугите пък ще се радват да посетят големия 6000 кв.м. СПА център Samsara, където може да се насладят на професионални процедури и луксозно СПА оборудване.

Уникално за кораба е първото по рода си звукозаписно студио, където гостите могат да правят собствени записи на песни или да вземат уроци по свирене на пиано, китара, барабани. Стандартните дневни и вечерни развлекателни програми като концерти, циркови и лазерно шоу също са налични на борда на Costa Pacifica и се провеждат в театър Stardust.

Следните дейности са включени в цената на круиза:

- Спортно игрище – където може да играете баскетбол, футбол и тенис
- Писта за джогинг – не разваляйте режима си за тичане дори и на кораба. Тичайте на открито и на високо, 12 палуби над морското равнище
- Посещение и ползване на библиотеката и стаята за игри
- Фитнес – Costa Pacifica предоставя за тренировки напълно оборудвана фитнес зала, с голям брой уреди и място за аеробика и гимнастика
- Групови занимания по аеробика и фитнес
- Джакузита - коработъ разполага с 5 външни джакузита
- Басейни – на борда на Costa Pacifica са разположени 4 открити басейна. Единият от тях е оборудван с огромен екран за филми, шоу програми и PlayStation игри. Два от басейните са оборудвани с подвижни стъклени покриви, за да им се порадват дори и по време на зимен круиз в Средиземно море.
- Водна пързалка – спуска се от палуба 14 до един от басейните на палуба 11
- Театър Stardust и всички организирани спектакли по време на круизаното пътуване

Допълнителна такса се плаща за:

- Спортни тренировки и уроци: индивидуални фитнес тренировки с инструктор; уроци по танци, йога, пилатес. Средната цена е за 1 посещение е 19.55 лв / €10
- СПА център Samsara и всички процедури в него: лечебни и релаксиращи масажи, терапии; ползване на турска баня, термална баня, сауна, стаи за ароматерапия, специални стаи за отдих, UVA солариум, малък басейн за таласотерапия, салон за красота и др.
- Симулатор за Формула 1 Гранд При
- Зала за аркадни игри
- PlayStation игри – такива може да се играят в специална зала с PS3 конзоли, както и по време на организирани playStation вечери на екрана край един от басейните
- Звукозаписно студио – с помощта на професионалисти може да запишете изпълнени от вас песни, след което те ще компилират вашите записи в CD. Цената за 1 ч. е 68.45 лв / €35.

С деца на круиз

Costa Cruises се грижат едновременно за забавлението на децата и безгрижната почивка на родителите със своята програма Costa Kids Program. Програмата е развита и на Costa Pacifica и обединява всички дейности на борда на кораба, свързани със заниманието и професионалната грижа за малките гости, по време на един круиз:

- детски карнавали, пица партита, уроци по: италиански, пластика, рисуване, танци за деца; много игри, спортни състезания, музикални вечери; диско партита;
- 2 детски вечери с тема и специално детско меню;
- занималня и детска градина за деца от 3 до 11 години – безплатна до 1.30 ч. през нощта.

Тези детски занимания са включени в цената на круиза и са организирани и водени от млади хора, специално обучени за работа с деца. Провеждат се почти през целия ден: от 9 до 12 ч., от 15 до 18 ч. и от 21.30 до 23.30 ч. и са съобразени с възрастта на децата, които са разделени на 2 групи.

- Squok Club – деца от 3 до 11 години;
- Teens Club – деца между 12 и 17 години.

[Прочетете още за заниманията и отличителните характеристики на круизните кораби на Costa Cruises.](#)

Каюти



Снимката е илюстративна и не гарантира изгледа, обзавеждането и разположението на резервираната от вас каюта.

ВЪТРЕШНА КАЮТА 11

Вътрешните каюти I1 са гарантирани, което означава, че нямаме право на избор на определена каюта; разположението на кораба и самата каюта се определят от круизната компания непосредствено преди отплаване. Също така няма възможност за избор на смяна за вечеря.

Те са обзаведени с две единични или едно двойно легло, баня с душкабина и тоалетна, диван, който в някои каюти се разтяга, за настаняване на 3-ти пасажер, огледало и бюро, LCD телевизор, климатик, сейф, минибар, телефон и сешоар.

Площ: от 14 кв.м.



Снимката е илюстративна и не гарантира изгледа, обзавеждането и разположението на резервираната от вас каюта.

ВЪТРЕШНА КАЮТА 12

Вътрешните каюти I2 са разположени на по-ниските палуби на борда на кораба и разполагат с всички стандартни удобства на настаняване. Те са обзаведени с две единични или едно двойно легло, баня с душкабина и тоалетна, огледало и бюро, LCD телевизор, климатик, сейф, минибар, телефон и сешоар.

Площ: от 14 кв.м.



Снимката е илюстративна и не гарантира изгледа, обзавеждането и разположението на резервираната от вас каюта.

ВЪТРЕШНА КАЮТА 13

Вътрешните каюти I3 дават на пасажерите предимства като по-добро разположение на каютата на борда на кораба. Те са обзаведени с две единични или едно двойно легло, баня с душкабина и тоалетна, огледало и бюро, LCD телевизор, климатик, сейф, минибар, телефон и сешоар.

Площ: от 14 кв.м.



Снимката е илюстративна и не гарантира изгледа, обзавеждането и разположението на резервираната от вас каюта.

ВЪТРЕШНА КАЮТА 14

Вътрешните каюти I4 дават на пасажерите предимства като по-добро разположение на каютата на борда на кораба. Те са обзаведени с две единични или едно двойно легло, баня с душкабина и тоалетна, огледало и бюро, LCD телевизор, климатик, сейф, минибар, телефон и сешоар.

Площ: от 14 кв.м.



Снимката е илюстративна и не гарантира изгледа, обзавеждането и разположението на резервираната от вас каюта.

ВЪТРЕШНИ КАЮТИ IV

Вътрешните каюти IV са **гарантирани**, което означава, че нямаме право на избор на определена каюта; разположението на кораба и самата каюта се определят от круизната компания непосредствено преди отплаване. Също така няма възможност за избор на смяна за вечеря.

Те са обзаведени с две единични или едно двойно легло, баня с душкабина и тоалетна, диван, който в някои каюти се разтяга, за настаняване на 3-ти пасажер, огледало и бюро, LCD телевизор, климатик, сейф, минибар, телефон и сешоар.

Площ: от 14 кв.м.



Снимката е илюстративна и не гарантира изгледа, обзавеждането и разположението на резервираната от вас каюта.

ВЪНШНА КАЮТА E1

Външните каюти E1 са **гарантирани**, което означава, че нямаме право на избор на определена каюта; разположението на кораба и самата каюта се определят от круизната компания непосредствено преди отплаване. Също така няма възможност за избор на смяна за вечеря.

Обзаведени са с две единични или едно двойно легло, баня с душкабина и тоалетна, огледало и бюро, LCD телевизор, климатик, сейф, минибар, телефон и сешоар.

Площ: до 16 кв. м.



Снимката е илюстративна и не гарантира изгледа, обзавеждането и разположението на резервираната от вас каюта.

ВЪНШНА КАЮТА E2

Външните каюти E2 дават на пасажерите предимство като по-добро разположение на каютата на борда на кораба. Те разполагат с прозорец или илюминатор, две единични или едно двойно легло, баня с душкабина и тоалетна, огледало и бюро, LCD телевизор, климатик, сейф, минибар, телефон и сешоар.

Площ: до 16 кв. м.



Снимката е илюстративна и не гарантира изгледа, обзавеждането и разположението на резервираната от вас каюта.

ВЪНШНИ КАЮТИ EV

Външните каюти EV са **гарантирани**, което означава, че нямаме право на избор на определена каюта; разположението на кораба и самата каюта се определят от круизната компания непосредствено преди отплаване. Също така няма възможност за избор на смяна за вечеря.

Обзаведени са с две единични или едно двойно легло, баня с душкабина и тоалетна, диван, който в някои каюти се разтяга, за настаняване на 3-ти пасажер, огледало и бюро, LCD телевизор, климатик, сейф, минибар, телефон и сешоар.

Площ: от 16 кв. м.



Снимката е илюстративна и не гарантира изгледа, обзавеждането и разположението на резервираната от вас каюта.

КАЮТА С БАЛКОН B1

Каюти с балкон B1 са **гарантирани**, което означава, че нямаме право на избор на определена каюта; разположението на кораба и самата каюта се определят от круизната компания непосредствено преди отплаване. Също така няма възможност за избор на смяна за вечеря.

Те са обзаведени с две единични или едно двойно легло, баня с душкабина и тоалетна, диван, който в някои каюти се разтяга, за настаняване на 3-ти пасажер, огледало и бюро, LCD телевизор, климатик, сейф, минибар, телефон и сешоар.

Площ: от 22 кв.м.



КАЮТА С БАЛКОН В2

Каюти с балкон В2 са разположени на по-ниските палуби на борда на кораба и разполагат с всички стандартни удобства на настаняване, предимство при избор на смяна за вечеря в ресторантите. Те са обзаведени с две единични или едно двойно легло, баня с душкабина и тоалетна, диван, който в някои каюти се разтяга, за настаняване на 3-ти пасажер, огледало и бюро, LCD телевизор, климатик, сейф, минибар, телефон и сешоар.

Площ: от 22 кв.м.

Снимката е илюстративна и не гарантира изгледа, обзавеждането и разположението на резервираната от вас каюта.



КАЮТА С БАЛКОН В3

Каюти с балкон В3 дават на пасажерите предимства като по-добро разположение на каютата на борда на кораба, предимство при избор на смяна за вечеря в ресторантите. Те разполагат със самостоятелен балкон, две единични или едно двойно легло, баня с душкабина и тоалетна, диван, който в някои каюти се разтяга, за настаняване на 3-ти пасажер, огледало и бюро, LCD телевизор, климатик, сейф, минибар, телефон и сешоар.

Площ: от 22 кв.м.

Снимката е илюстративна и не гарантира изгледа, обзавеждането и разположението на резервираната от вас каюта.



КАЮТИ С БАЛКОН BV

Каюти с балкон BV са гарантирани, което означава, че нямаме право на избор на определена каюта; разположението на кораба и самата каюта се определят от круизната компания непосредствено преди отплаване. Също така няма възможност за избор на смяна за вечеря.

Те са обзаведени с две единични или едно двойно легло, баня с душкабина и тоалетна, диван, който в някои каюти се разтяга, за настаняване на 3-ти пасажер, огледало и бюро, LCD телевизор, климатик, сейф, минибар, телефон и сешоар.

Площ: от 22 кв.м.

Снимката е илюстративна и не гарантира изгледа, обзавеждането и разположението на резервираната от вас каюта.



МИНИАПАРТАМЕНТ - MS

Това са малки апартаменти с балкон, почти два пъти по-просторни от каютите с балкон и с по-люксово обзавеждане. Те също са оборудвани с две единични или едно двойно легло, баня с душ-кабина и тоалетна, кът мека мебел, бюро, LCD телевизор, климатик, сейф, минибар, телефон и сешоар.

Екстри за пасажерите, настанени в миниапартаменти са: регистрация и качване на борда в първия ден на круиза; зареждане с плодове в каютата; халат и пантофи, избор на възглавница, комплект продукти за баня.

Площ: от 22 кв.м. каюта и 6 - 7 кв.м. балкон

Снимката е илюстративна и не гарантира изгледа, обзавеждането и разположението на резервираната от вас каюта.



АПАРТАМЕНТ - S

По-просторни апартаменти с балкон, които освен стандартното оборудване, разполагат и с кухненски плот. Обзаведени са с: две единични или едно двойно легло, баня с душ-кабина и джакузи, малка дневна с мека мебел и масичка, гардеробно пространство, бюро и огледало, LCD телевизор, климатик, сейф, минибар, телефон и сешоар.

Екстри за пасажерите, настанени в апартаменти са: регистрация и качване на борда в първия ден на круиза; зареждане с плодове в каютата; халат и пантофи, избор на възглавница, комплект продукти за баня.

Площ: 26 кв.м каюта и 6 кв. м. балкон

Снимката е илюстративна и не гарантира изгледа, обзавеждането и разположението на резервираната от вас каюта.



ГОЛЯМ АПАРТАМЕНТ С БАЛКОН - GS

Големи апартаменти с балкон, които освен стандартното оборудване, разполагат и с кухненски плот. Обзаведени са с: две единични или едно двойно легло, баня с душ-кабина и джакузи, малка дневна с мека мебел и масичка, гардеробно пространство, бюро и огледало, LCD телевизор, климатик, сейф, минибар, телефон и сешоар. Екстри за пасажерите, настанени в апартаменти са: регистрацията и качване на борда в първия ден на круиза; зареждане с плодове в каютата; халат и пантофи, избор на възглавница, комплект продукти за баня.

Площ: 32 кв.м. каюта и 8 кв.м. балкон

Снимката е илюстративна и не гарантира изгледа, обзавеждането и разположението на резервираната от вас каюта.

Палуби

Палуба 1 - Notturmo



Палуба 2 - Adagio



Палуба 3 - Mood



Палуба 4 - Groove

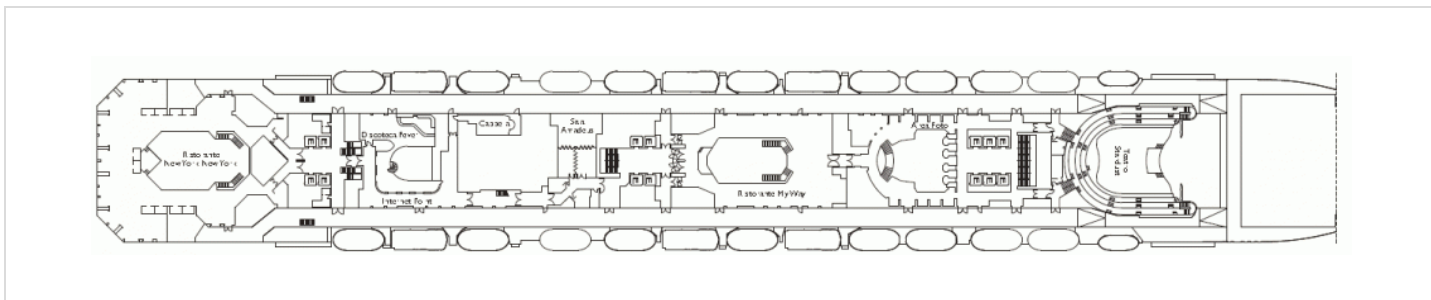

Палуба 5 - Swing

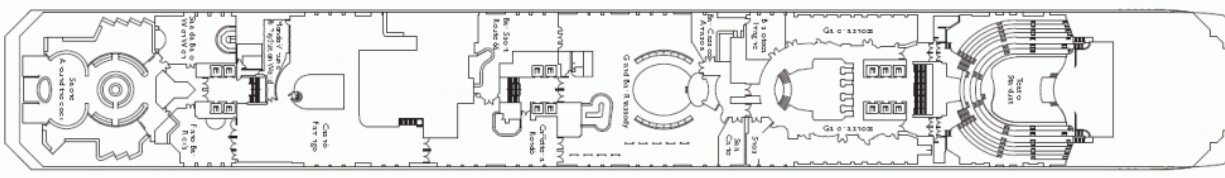

Палуба 6 - Boheme

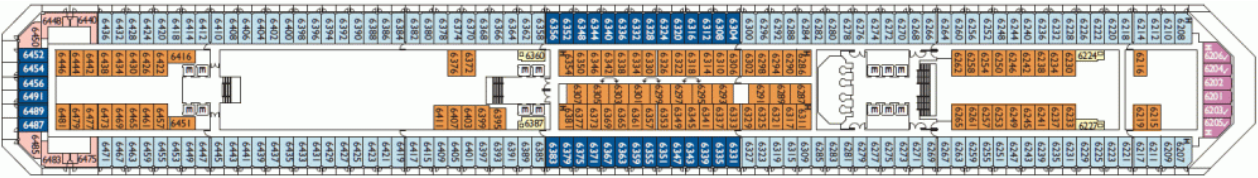

Палуба 7 - Alhambra

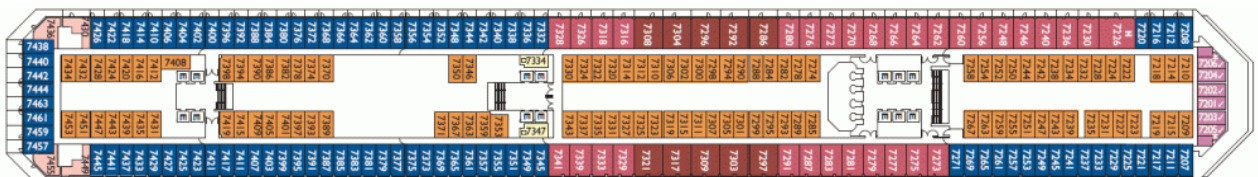

Палуба 8 - Ludwig

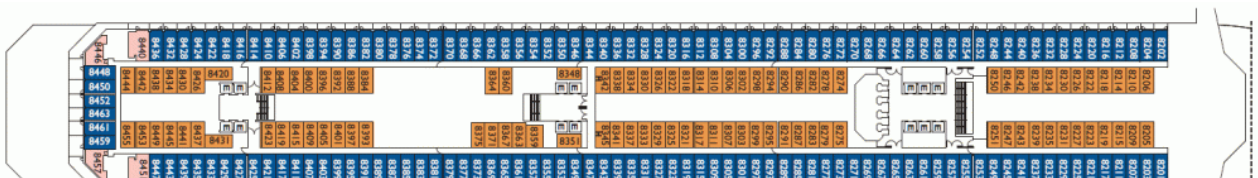

Палуба 9 - Azzuro

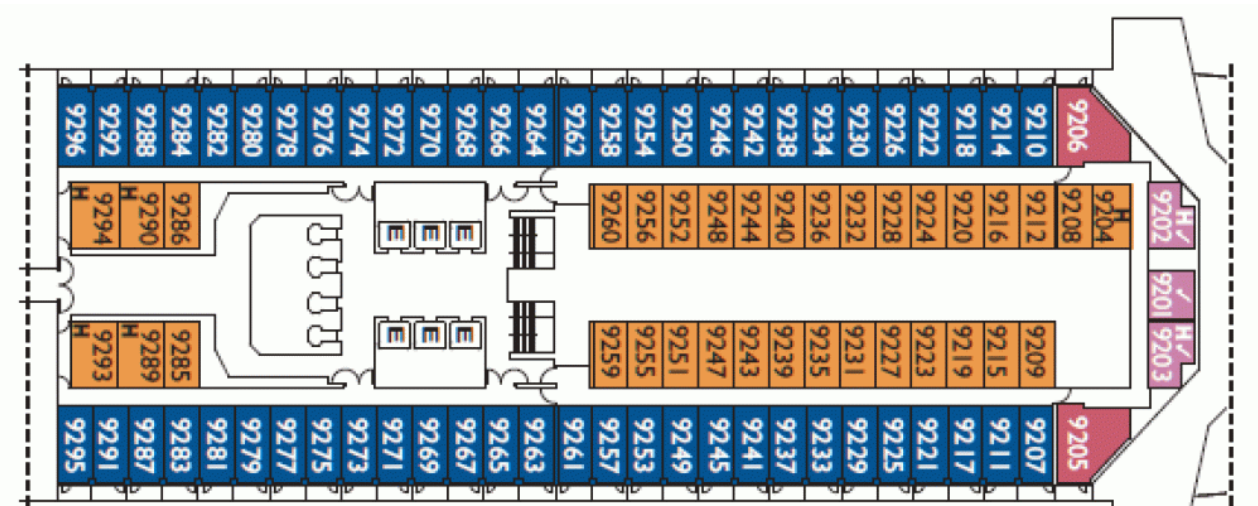

Палуба 10 - Satie



Палуба 11 - Feel Good



Палача 12 - Summertime



Палача 12 - Volare

